



# DOCUMENTATION TECHNIQUE

# YAMAHA BWS (2004) MANUEL DU PROPRIÉTAIRE

[WWW.50FACTORY.COM](http://WWW.50FACTORY.COM)

[INFO@50FACTORY.COM](mailto:INFO@50FACTORY.COM) // 05 40 13 02 24



MANUEL DU PROPRIETAIRE



CW50 / CW50L / CW50N

2B6-F8199-F0



Bienvenue dans l'univers des deux roues de Yamaha !

Le modèle CW50/CW50L/CW50N est le fruit de la vaste expérience de Yamaha dans l'application des technologies de pointe à la conception et à la construction de produits de qualité supérieure et qui a valu à Yamaha sa réputation dans ce domaine.

Afin de tirer le meilleur parti de toutes les possibilités de la CW50/CW50L/CW50N, il faut prendre le temps de lire attentivement ce manuel.

Le manuel du propriétaire contient non seulement les instructions relatives à l'utilisation, aux contrôles et à l'entretien de ce scooter, mais aussi d'importantes consignes de sécurité destinées à protéger le pilote et les tiers contre les accidents.

Ce manuel offre en outre de nombreux conseils qui, s'ils sont bien suivis, permettront de conserver le véhicule en parfait état de marche.



Si la moindre question se pose, il ne faut pas hésiter à consulter un concessionnaire Yamaha.

L'équipe Yamaha espère que ce véhicule procurera à son utilisateur un plaisir de conduite et une sécurité maximum kilomètre après kilomètre. Ne pas oublier toutefois que la sécurité doit rester la première priorité de tout bon motocycliste !

# INFORMATIONS IMPORTANTES CONCERNANT LE MANUEL

FAU10150

Les informations particulièrement importantes sont repérées par les notations suivantes :

	<b>Le symbole de danger incite à ÊTRE VIGILANT AFIN DE GARANTIR SA SÉCURITÉ !</b>
 <b>AVERTISSEMENT</b>	<b>Le non-respect des instructions données sous un AVERTISSEMENT peut entraîner des blessures graves ou la mort du pilote, d'une personne se trouvant à proximité ou d'une personne inspectant ou réparant le scooter.</b>
<b>ATTENTION:</b>	<b>La mention ATTENTION indique les précautions particulières à prendre pour éviter d'endommager le scooter.</b>
<b>N.B.:</b>	Un N.B. fournit les renseignements nécessaires à la clarification et la simplification des divers travaux.

**N.B.:**

- Ce manuel fait partie intégrante du scooter et devra être remis à l'acheteur en cas de vente ultérieure du véhicule.
- Yamaha est sans cesse à la recherche d'améliorations dans la conception et la qualité de ses produits. Par conséquent, bien que ce manuel contienne les informations les plus récentes disponibles au moment de l'impression, il peut ne pas refléter de petites modifications apportées ultérieurement à ce modèle. Au moindre doute concernant le fonctionnement ou l'entretien du véhicule, ne pas hésiter à consulter un concessionnaire Yamaha.

FWA10030

 **AVERTISSEMENT**

**LIRE ATTENTIVEMENT CE MANUEL DANS SON INTÉGRALITÉ AVANT D'UTILISER LE SCOOTER.**

# **INFORMATIONS IMPORTANTES CONCERNANT LE MANUEL**

---

---

FAUM1010

**CW50/CW50L/CW50N  
MANUEL DU PROPRIÉTAIRE  
© 2004 par MBK INDUSTRIE  
1<sup>re</sup> édition, Février 2004  
Tous droits réservés  
Toute réimpression ou utilisation  
non autorisée sans la permission écrite  
de MBK INDUSTRIE  
est formellement interdite.  
Imprimé en France**

# TABLE DES MATIÈRES

<b>CONSIGNES DE SÉCURITÉ</b> .....	1-1	Crochet de fixation des bagages .....	3-10	Huile de transmission finale .....	6-7
Conseils supplémentaires relatifs à la sécurité routière .....	1-4	Réglage du combiné ressort-amortisseur (modèle CW50L uniquement).....	3-10	Nettoyage de l'élément du filtre à air .....	6-8
<b>DESCRIPTION</b> .....	2-1	<b>CONTRÔLES AVANT UTILISATION</b> .....	4-1	Réglage du carburateur .....	6-9
Vue gauche .....	2-1	Points à contrôler avant chaque utilisation .....	4-2	Réglage du jeu de câble des gaz .....	6-9
Vue droite .....	2-2	<b>UTILISATION ET CONSEILS IMPORTANTS CONCERNANT LE PILOTAGE</b> .....	5-1	Pneus .....	6-10
<b>COMMANDES ET INSTRUMENTS</b> ...	3-1	Mise en marche d'un moteur froid .....	5-1	Roues coulées .....	6-12
Contacteur à clé/antivol .....	3-1	Démarrage .....	5-2	Réglage de la garde du levier de frein avant .....	6-12
Témoins et témoins d'alerte .....	3-2	Accélération et décélération .....	5-2	Réglage de la garde du levier de frein arrière .....	6-12
Bloc de compteur de vitesse (CW50/CW50L).....	3-3	Freinage .....	5-3	Contrôle des plaquettes de frein avant et des mâchoires de frein arrière .....	6-13
Bloc de compteur de vitesse (CW50N) .....	3-4	Comment réduire sa consommation de carburant .....	5-3	Contrôle du niveau du liquide de frein .....	6-14
Jauge de niveau de carburant (CW50/CW50L).....	3-4	Rodage du moteur .....	5-4	Changement du liquide de frein ...	6-15
Combinés de contacteurs .....	3-5	Stationnement .....	5-4	Contrôle et lubrification des câbles .....	6-15
Levier de frein avant .....	3-6	<b>ENTRETIENS PÉRIODIQUES ET PETITES RÉPARATIONS</b> .....	6-1	Contrôle et lubrification de la poignée et du câble des gaz ....	6-15
Levier de frein arrière .....	3-6	Tableau des entretiens et graissages périodiques .....	6-2	Lubrification des leviers de frein avant et arrière .....	6-16
Bouchon des réservoirs de carburant et d'huile moteur 2 temps .....	3-6	Dépose et repose des caches et carénages .....	6-5	Contrôle et lubrification de la béquille centrale .....	6-16
Carburant .....	3-7	Contrôle de la bougie .....	6-6	Contrôle de la fourche .....	6-16
Pot catalytique .....	3-8			Contrôle de la direction .....	6-17
Huile moteur 2 temps .....	3-8			Contrôle des roulements de roue .....	6-17
Kick .....	3-8			Batterie .....	6-18
Support pour antivol .....	3-9				
Selle .....	3-9				
Porte-antivol .....	3-10				

# TABLE DES MATIÈRES

---

Remplacement du fusible .....	6-19
Remplacement d'une ampoule de phare .....	6-20
Remplacement de l'ampoule du feu arrière/stop .....	6-20
Remplacement d'une ampoule de clignotant .....	6-21
Diagnostic de pannes .....	6-21
Schéma de diagnostic de pannes .....	6-22

## **SOIN ET REMISAGE DU**

<b>SCOOTER</b> .....	7-1
Soin .....	7-1
Remisage .....	7-3

## **CARACTÉRISTIQUES** .....

8-1

## **RENSEIGNEMENTS**

<b>COMPLÉMENTAIRES</b> .....	9-1
Numéros d'identification .....	9-1



# CONSIGNES DE SÉCURITÉ

FAU10260

1

LES SCOOTERS SONT DES VÉHICULES MONOVOIES. LEUR SÉCURITÉ DÉPEND DE TECHNIQUES DE CONDUITE ADÉQUATES ET DES CAPACITÉS DU CONDUCTEUR. TOUT CONDUCTEUR DOIT PRENDRE CONNAISSANCE DES EXIGENCES SUIVANTES AVANT DE DÉMARRER.

LE PILOTE DOIT :

- S'INFORMER CORRECTEMENT AUPRÈS D'UNE SOURCE COMPÉTENTE SUR TOUS LES ASPECTS DE L'UTILISATION DU SCOOTER.
- OBSERVER LES AVERTISSEMENTS ET PROCÉDER AUX ENTRETIENS PRÉCONISÉS DANS LE MANUEL DU PROPRIÉTAIRE.
- SUIVRE DES COURS AFIN D'APPRENDRE À MAÎTRISER LES TECHNIQUES DE CONDUITE SÛRES ET CORRECTES.
- FAIRE RÉVISER LE VÉHICULE PAR UN MÉCANICIEN COMPÉTENT AUX INTERVALLES INDIQUÉS DANS LE MANUEL DU PROPRIÉTAIRE OU LORSQUE L'ÉTAT DE LA MÉCANIQUE L'EXIGE.

## Conduite en toute sécurité

- Toujours effectuer les contrôles avant utilisation. Un contrôle méticuleux peut éviter un accident.
- Ce modèle est conçu pour le transport du pilote et d'un passager.
- La plupart des accidents de circulation entre voitures et scooters sont dus au fait que les automobilistes ne voient pas les scooters. En se faisant bien voir, on peut diminuer les risques d'accident.

### Dès lors :

- Porter une combinaison de couleur vive.
- Être particulièrement prudent à l'approche des carrefours, car c'est aux carrefours que la plupart des accidents se produisent.
- Rouler dans le champ de visibilité des automobilistes. Éviter de rouler dans leur angle mort.
- De nombreux accidents sont dus au manque d'expérience du pilote. En effet, bon nombre de victimes d'accidents en scooter sont des pilotes n'ayant pas de permis.
  - Ne pas rouler avant d'avoir acquis un permis de conduire et ne prêter son scooter qu'à des pilotes expérimentés.

- Connaître ses limites et ne pas se surestimer. Afin d'éviter un accident, se limiter à des manœuvres que l'on peut effectuer en toute confiance.
- S'exercer à des endroits où il n'y a pas de trafic tant que l'on n'est pas complètement familiarisé avec le scooter et ses commandes.
- De nombreux accidents sont provoqués par des erreurs de conduite du pilote de scooter. Une erreur typique consiste à prendre un virage trop large en raison d'une VITESSE EXCESSIVE ou un virage trop court (véhicule pas assez incliné pour la vitesse).
  - Toujours respecter les limites de vitesse et ne jamais rouler plus vite que ne le permettent l'état de la route et le trafic.
  - Toujours signaler clairement son intention de tourner ou de changer de bande de circulation. Rouler dans le champ de visibilité des automobilistes.



- La posture du pilote et celle du passager est importante pour le contrôle correct du véhicule.
  - Le pilote doit garder les deux mains sur le guidon et les deux pieds sur les repose-pieds afin de conserver le contrôle du scooter.
  - Le passager doit toujours se tenir des deux mains, soit au pilote, soit à la poignée du passager ou à la poignée de manutention, si le modèle en est pourvu, et garder les deux pieds sur les repose-pieds du passager.
  - Ne jamais prendre en charge un passager qui ne puisse placer fermement ses deux pieds sur les repose-pieds du passager.
- Ne jamais conduire après avoir absorbé de l'alcool, certains médicaments ou des drogues.
- Ce scooter est conçu pour l'utilisation sur route uniquement. Ce n'est pas un véhicule tout-terrain.
- Toujours porter un casque homologué.
- Porter une visière ou des lunettes de protection. Si les yeux ne sont pas protégés, le vent risque de troubler la vue et de retarder la détection des obstacles.
- Porter des bottes, une veste, un pantalon et des gants solides pour se protéger des éraflures en cas de chute.
- Ne jamais porter des vêtements lâches, car ceux-ci pourraient s'accrocher aux leviers de commande ou même aux roues, ce qui risque d'être la cause d'un accident.
- Ne jamais toucher le moteur ou l'échappement pendant ou après la conduite. Ils peuvent devenir très chauds et occasionner des brûlures. Toujours porter des vêtements de protection qui couvrent les jambes, les chevilles et les pieds.
- Le passager doit également observer les précautions mentionnées ci-dessus.

## Équipement

La plupart des accidents mortels en scooter résultent de blessures à la tête. Le port du casque est le seul moyen d'éviter ou de limiter les blessures à la tête.

## Modifications

Des modifications non approuvées par Yamaha ou le retrait de pièces d'origine peuvent rendre la conduite du scooter dan-

gereuse et être la cause d'accidents graves. Certaines modifications peuvent, en outre, rendre l'utilisation du scooter illégale.

## Charge et accessoires

Le fait de monter des accessoires ou de fixer des bagages sur le scooter peut réduire sa stabilité et sa maniabilité si la répartition du poids du scooter est modifiée. Afin d'éviter tout risque d'accident, monter accessoires et bagages avec beaucoup de soin. Redoubler de prudence lors de la conduite d'un scooter chargé d'accessoires ou de bagages. Voici quelques directives à suivre concernant les accessoires et le chargement :

### Charge

S'assurer que le poids total du pilote, du passager, des bagages et des accessoires ne dépasse pas la charge maximum de 185 kg (408 lb). Même lorsque cette limite de poids n'est pas dépassée, garder les points suivants à l'esprit :

- Les bagages et les accessoires doivent être fixés aussi bas et près du scooter que possible. S'efforcer de répartir au mieux le poids de façon égale des deux côtés du scooter afin de ne pas le déséquilibrer.



# CONSIGNES DE SÉCURITÉ

1

- Un déplacement soudain du chargement peut créer un déséquilibre. S'assurer que les accessoires et les bagages sont correctement attachés avant de prendre la route. Contrôler fréquemment les fixations des accessoires et des bagages.
- Ne jamais placer des objets lourds ou volumineux sur le guidon, la fourche ou le garde-boue avant. Ces objets peuvent déstabiliser la direction et rendre le maniement plus difficile.

## Accessoires

Des accessoires Yamaha d'origine sont disponibles. Ceux-ci sont spécialement conçus pour ce scooter. Yamaha ne pouvant tester tous les accessoires disponibles sur le marché, le propriétaire est personnellement responsable de la sélection, du montage et de l'utilisation d'accessoires d'autres marques. Sélectionner et monter judicieusement tout accessoire.

Respecter les conseils suivants lors du montage d'accessoires, ainsi que ceux donnés à la section "Charge".

- Ne jamais monter d'accessoires ou transporter de chargement qui pourraient nuire au bon fonctionnement du scooter. Examiner soigneusement les accessoires avant de les monter pour s'assurer qu'ils ne réduisent en rien la

garde au sol, l'angle d'inclinaison dans les virages, le débattement limite de la suspension, la course de la direction ou le fonctionnement des commandes. Vérifier aussi qu'ils ne cachent pas les feux et catadioptriques.

- Les accessoires montés sur le guidon ou autour de la fourche peuvent créer des déséquilibres dus à une mauvaise distribution du poids ou à des changements d'ordre aérodynamique. Si des accessoires sont montés sur le guidon ou autour de la fourche, ils doivent être aussi légers et compacts que possible.
- Des accessoires volumineux risquent de réduire sérieusement la stabilité du scooter en raison d'effets aérodynamiques. Le vent peut avoir tendance à soulever le scooter et les coups de vent latéraux peuvent le rendre instable. De tels accessoires peuvent également rendre le véhicule instable lors du croisement ou du dépassement de camions.
- Certains accessoires peuvent forcer le pilote à modifier sa position de conduite. Une position de conduite incorrecte réduit la liberté de mouvement du pilote et peut limiter son

contrôle du véhicule. De tels accessoires ne sont donc pas recommandés.

- La prudence est de rigueur lors de l'installation de tout accessoire électrique supplémentaire. Si ces accessoires excèdent la capacité de l'équipement électrique du scooter, une panne électrique peut résulter, ce qui risque de provoquer des problèmes d'éclairage ou une perte de puissance du moteur.

## **Essence et gaz d'échappement**

- L'ESSENCE EST UN PRODUIT TRÈS INFLAMMABLE :
  - Toujours couper le moteur avant de faire le plein.
  - Bien veiller à ne pas renverser d'essence sur le moteur et sur les éléments de l'échappement.
  - Ne pas faire le plein en fumant ou à proximité d'une flamme.
- Ne jamais mettre le moteur en marche ou le laisser tourner dans un local fermé. Les gaz d'échappement sont toxiques et peuvent entraîner une perte de connaissance et même la mort en peu de temps. Ne faire tourner le moteur que dans un endroit bien ventilé.



- Toujours couper le moteur et retirer la clé de contact avant de laisser le scooter sans surveillance. Au moment de se garer, garder les points suivants à l'esprit :
  - Comme le moteur et les éléments de l'échappement peuvent devenir brûlants, il convient de se garer de façon à ce que les piétons ou les enfants ne risquent pas de toucher ces éléments.
  - Ne pas garer le scooter dans une descente ou sur un sol meuble, car il pourrait facilement se renverser.
  - Ne pas garer le scooter près d'une source de flammes ou étincelles (ex. un poêle au pétrole ou un brasier quelconque), afin d'éviter le risque qu'il prenne feu.
- En cas d'ingestion d'essence, d'inhalation importante de vapeur d'essence ou d'éclaboussure dans les yeux, consulter immédiatement un médecin. En cas d'éclaboussure d'essence sur la peau ou les vêtements, se laver immédiatement à l'eau et au savon et changer de vêtements.

FAU10370

## Conseils supplémentaires relatifs à la sécurité routière

- S'assurer de signaler clairement son intention d'effectuer un virage.
- Le freinage peut être extrêmement difficile sur route mouillée. Éviter les freinages brusques qui risquent de faire déraiper le scooter. Pour ralentir sur une surface mouillée, actionner les freins lentement.
- Ralentir à l'approche d'un croisement ou d'un virage. Le virage dépassé, accélérer lentement.
- Doubler les voitures en stationnement avec prudence. Un automobiliste inattentif pourrait brusquement ouvrir une portière.
- Les rails de chemin de fer ou de tramway, les plaques de fer des chantiers et les plaques d'égout deviennent extrêmement glissants lorsqu'ils sont mouillés. Ralentir et les franchir prudemment. Maintenir le scooter bien droit, car il pourrait glisser et se renverser.
- Le nettoyage du scooter risque de mouiller les plaquettes de frein. Après avoir lavé le véhicule, toujours contrôler les freins avant de prendre la route.

- Toujours porter un casque, des gants, un pantalon (serré aux chevilles afin qu'il ne flotte pas) et une veste de couleur vive.
- Ne pas charger trop de bagages sur le scooter. Un scooter surchargé est instable.

# DESCRIPTION

FAU10410

## Vue gauche

2

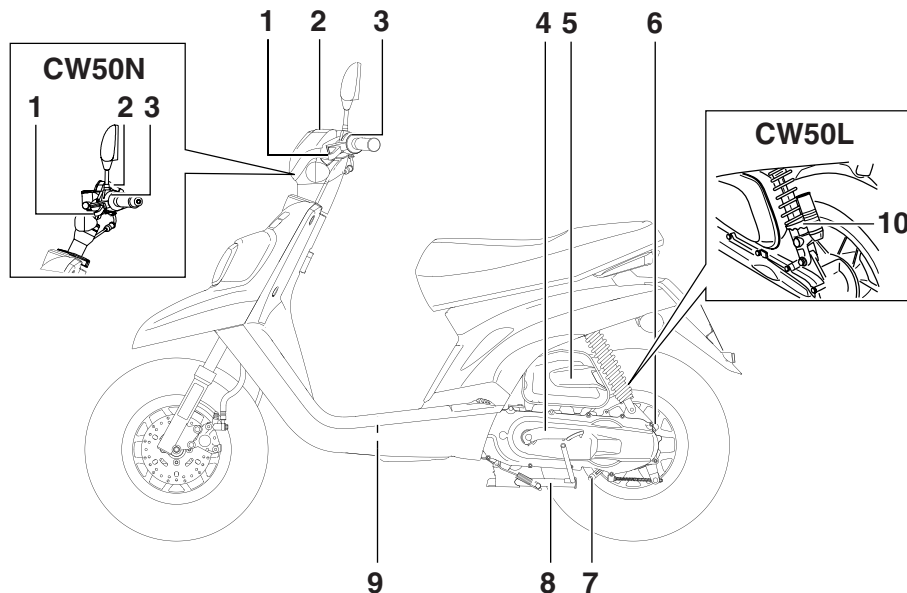

1. Levier de frein arrière (page 3-6)
2. Bloc du compteur de vitesse (page 3-3)
3. Combiné de contacteurs gauche (page 3-5)
4. Kick (page 3-8)
5. Élément du filtre à air (page 6-8)
6. Bouchon de remplissage de transmission finale (page 6-7)
7. Vis de vidange de l'huile de transmission finale (page 6-7)
8. Béquille centrale (page 6-16)
9. Batterie/fusible (page 6-18/6-19)

10. Bague de réglage de la précontrainte de ressort du combiné ressort-amortisseur (modèle CW50L uniquement) (page 3-10)

## Vue droite

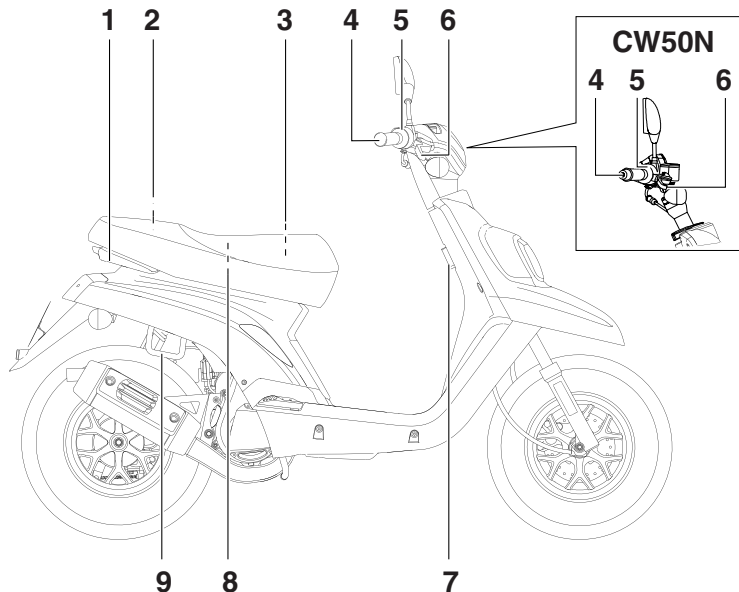

1. Poignée de manutention (page 5-2)
2. Bouchon du réservoir d'huile (page 3-6)
3. Bouchon du réservoir de carburant (page 3-6)
4. Poignée des gaz (page 6-9)
5. Combiné de contacteurs droit (page 3-5)
6. Levier de frein avant (page 3-6)
7. Crochet de fixation des bagages (page 3-10)
8. Porte-antivol (page 3-10)
9. Support pour antivol (page 3-9)

# COMMANDES ET INSTRUMENTS

## Contacteur à clé/antivol

FAU10460

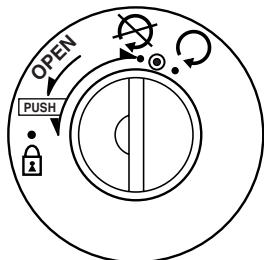

ZALUM0253

Le contacteur à clé/antivol commande les circuits d'allumage et d'éclairage et permet de bloquer la direction. Ses diverses positions sont décrites ci-après.

### ON (marche) "○"

FAU10640

Tous les circuits électriques sont alimentés et le moteur peut être mis en marche. La clé ne peut être retirée.

### N.B.:

Le phare, l'éclairage des instruments et le feu arrière s'allument automatiquement dès la mise en marche du moteur.

FAU10660

### OFF (arrêt) "⊗"

Tous les circuits électriques sont coupés. La clé peut être retirée.

## CONTRÔLE "⊙"

FAU10670

Le témoin d'alerte du niveau d'huile moteur 2 temps devrait s'allumer. (Voir page 3-2.)

## LOCK (antivol) "🔒"

FAU10680

La direction est bloquée et tous les circuits électriques sont coupés. La clé peut être retirée.

### Blocage de la direction

1. Tourner le guidon tout à fait vers la gauche.
2. Appuyer sur la clé à partir de la position "⊗", puis la tourner jusqu'à la position "🔒" tout en la maintenant enfoncée.
3. Retirer la clé.

### Déblocage de la direction

Appuyer sur la clé, puis la tourner sur "⊗" tout en la maintenant enfoncée.

FWA10060

## ⚠️ AVERTISSEMENT

**Ne jamais placer la clé de contact sur "⊗" ou "🔒" tant que le véhicule est en mouvement. Les circuits électriques seraient coupés et cela pourrait entraîner la perte de contrôle du véhicule et être la**

**cause d'un accident. Bien veiller à ce que le véhicule soit à l'arrêt avant de tourner la clé à la position "⊗" ou "🔒".**

## Témoins et témoins d'alerte

FAU11001

### CW50N

#### CW50/CW50L/

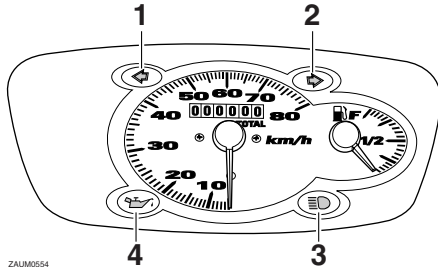

ZALUM0554

1. Témoin des clignotants gauches “↵”
2. Témoin des clignotants droits “↶”
3. Témoin de feu de route “≡○”
4. Témoin d'alerte du niveau d'huile “⚠”

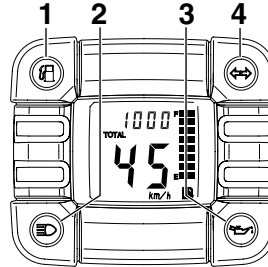

ZALUM0522

1. Témoin d'alerte du niveau de carburant “⛽”
2. Témoin de feu de route “≡○”
3. Témoin d'alerte du niveau d'huile “⚠”
4. Témoin des clignotants “↵ ↶”

#### Témoin des clignotants “↵” et “↶” (CW50/CW50L)

Quand le contacteur des clignotants est poussé vers la gauche ou vers la droite, le témoin correspondant clignote.

#### Témoin des clignotants “↵ ↶” (CW50N)

Ce témoin clignote lorsque le contacteur des clignotants est poussé à gauche ou à droite.

#### Témoin de feu de route “≡○”

FAU11080

Ce témoin s'allume lorsque la position feu de route du phare est sélectionnée.

#### Témoin d'alerte du niveau d'huile “⚠”

FAU11180

Ce témoin d'alerte s'allume lorsque la clé est à la position “⊙” ou lorsque le niveau d'huile dans le réservoir d'huile pour moteur 2 temps est bas alors que le moteur tourne. Si le témoin d'alerte s'allume lorsque le moteur tourne, couper immédiatement le moteur et faire l'appoint d'huile avec de la Yamalube 2 ou une huile pour moteur 2 temps de classe JASO “FC” ou ISO “EG-C” ou “EG-D” de qualité équivalente. Le témoin d'alerte devrait s'éteindre une fois l'appoint d'huile 2 temps effectué.

#### N.B.:

Si le témoin d'alerte ne s'allume pas lorsque la clé est la position “⊙” ou ne s'éteint pas après que le plein d'huile 2 temps ait été effectué, faire contrôler le circuit électrique par un concessionnaire Yamaha.

FCA10010

#### ATTENTION:

**Ne pas utiliser le véhicule avant de s'être assuré que le niveau d'huile est suffisant.**



# COMMANDES ET INSTRUMENTS

## Témoin d'avertissement du niveau de carburant "☛" (CW50N)

FAUM1570

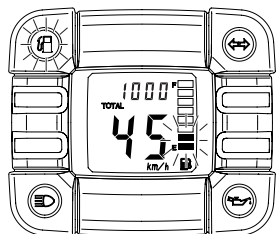

ZALM0524

Le témoin d'avertissement s'allume et les deux derniers segments de l'indicateur de consommation se mettent à clignoter lorsque le niveau de carburant descend en dessous d'environ 0.6 L (0.17 US gal) (0.14 Imp.gal). Quand ce témoin s'allume, il convient de refaire le plein dès que possible.

### N.B.: \_\_\_\_\_

- Ne pas attendre que le réservoir de carburant soit complètement vide avant de faire le plein.
- Contrôler le bon fonctionnement du circuit électrique du témoin d'avertissement comme suit.

Tourner la clé de contact sur "Ⓞ". Si le témoin d'avertissement ne s'allume pas, faire contrôler le circuit électrique par un concessionnaire Yamaha.

## Bloc de compteur de vitesse (CW50/CW50L)

FAU11620

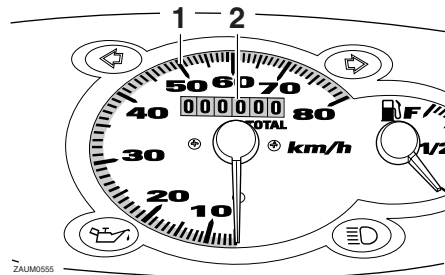

ZALM0555

1. Compteur de vitesse
2. Compteur kilométrique

### R.-U. uniquement

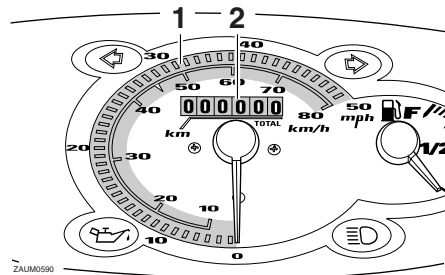

ZALM0590

1. Compteur de vitesse
2. Compteur kilométrique

Le bloc de compteur de vitesse est équipé d'un compteur de vitesse et d'un compteur kilométrique. Le compteur de vitesse affiche la vitesse de conduite. Le compteur kilométrique affiche la distance totale parcourue.

## Bloc de compteur de vitesse (CW50N)

FAUM1590

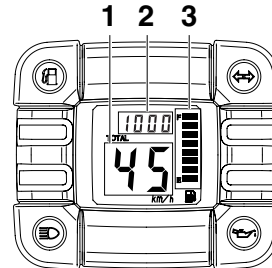

ZAUM0523

1. Compteur de vitesse
2. Compteur kilométrique
3. Afficheur du niveau de carburant

Le bloc de compteur de vitesse est équipé d'un compteur de vitesse, d'un compteur kilométrique et d'un indicateur de consommation. Le compteur de vitesse affiche la vitesse de conduite. Le compteur kilométrique affiche la distance totale parcourue. L'indicateur de consommation signale la quantité de carburant se trouvant dans le réservoir de carburant. (Les explications au sujet du témoin d'avertissement du niveau de carburant se trouvent à la page 3-2.)

## Jauge de niveau de carburant (CW50/CW50L)

FAU12110

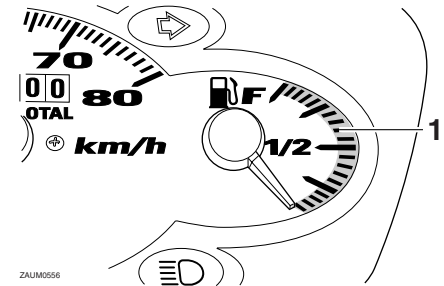

ZAUM0556

1. Jauge de carburant

La jauge de niveau de carburant indique la quantité de carburant se trouvant dans le réservoir de carburant. L'aiguille se déplace vers "E" (vide) au fur et à mesure que le niveau de carburant diminue. Quand l'aiguille s'approche de "E" (vide), il reste environ 1.2 L (0.32 US gal) (0.26 Imp.gal) de carburant dans le réservoir. Il convient alors de refaire le plein dès que possible.

**N.B.:** \_\_\_\_\_

Ne pas attendre que le réservoir de carburant soit complètement vide avant de faire le plein.



\_\_\_\_\_

## Combinés de contacteurs

FAU12342

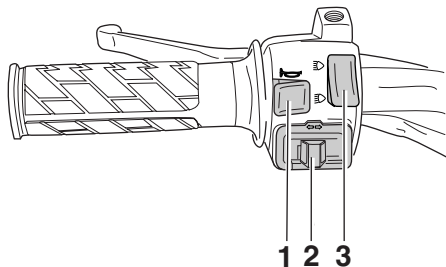
### Gauche



1. Contacteur d'avertisseur “”
2. Contacteur des clignotants “”
3. Inverseur feu de route/feu de croisement “”

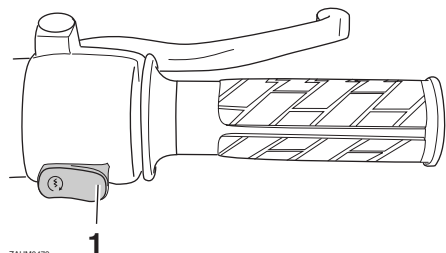

### Droite



1. Contacteur du démarreur “”



## Inverseur feu de route/feu de croisement “”

FAU12400

Placer ce contacteur sur “” pour allumer le feu de route et sur “” pour allumer le feu de croisement.

## Contacteur des clignotants “”

FAU12460

Pour signaler un virage à droite, pousser ce contacteur vers la position “”. Pour signaler un virage à gauche, pousser ce contacteur vers la position “”. Une fois relâché, le contacteur retourne à sa position centrale. Pour éteindre les clignotants, appuyer sur le contacteur après que celui-ci est revenu à sa position centrale.

## Contacteur d'avertisseur “”

FAU12500

Appuyer sur ce contacteur afin de faire retentir l'avertisseur.

## Contacteur du démarreur “”

FAU1130

Afin de lancer le moteur à l'aide du démarreur, appuyer sur ce contacteur tout en actionnant le frein avant ou arrière.

## ATTENTION:

FCA10050

Avant de mettre le moteur en marche, il convient de lire les instructions de mise en marche figurant à la page 5-1.

## Levier de frein avant

FAU12900

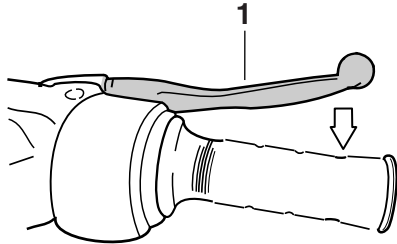

ZAUM0084

### 1. Levier de frein avant

Le levier de frein avant est situé à la poignée droite. Pour actionner le frein avant, tirer le levier vers la poignée.

## Levier de frein arrière

FAU12950

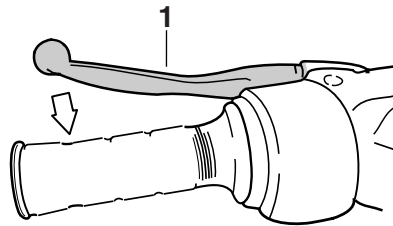

ZAUM0085

### 1. Levier de frein arrière

Le levier de frein arrière figure à la poignée gauche. Pour actionner le frein arrière, tirer le levier vers la poignée.

## Bouchon des réservoirs de carburant et d'huile moteur 2 temps

FAU13200

Le bouchon des réservoirs de carburant et d'huile 2 temps est situé sous le siège. (Voir page 3-9.)

## Bouchon de réservoir de carburant

3

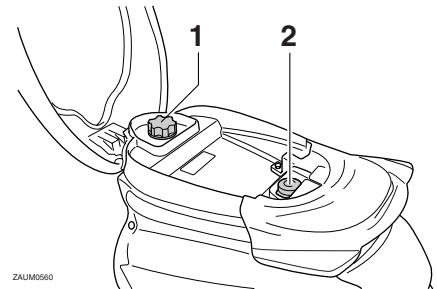

ZAUM0560

1. Bouchon du réservoir de carburant
2. Bouchon du réservoir d'huile

Pour retirer le bouchon du réservoir de carburant, le tourner dans le sens inverse des aiguilles d'une montre, puis l'enlever. Pour remettre le bouchon du réservoir de carburant en place, le tourner dans le sens des aiguilles d'une montre.

# COMMANDES ET INSTRUMENTS

## Bouchon du réservoir d'huile moteur 2 temps

Pour retirer le bouchon du réservoir d'huile moteur 2 temps, il suffit de tirer sur celui-ci. Pour remettre le bouchon du réservoir d'huile 2 temps en place, l'enfoncer dans l'orifice du réservoir.

FWA10140

### **AVERTISSEMENT**

**S'assurer que le bouchon des réservoirs de carburant et d'huile 2 temps est installé correctement avant de démarrer.**

## Carburant

FAU13210

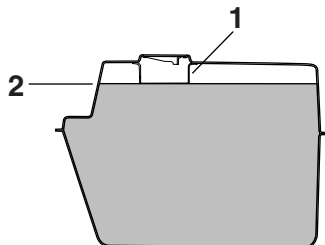

ZALM0020

1. Tube de remplissage du réservoir de carburant
2. Niveau de carburant

S'assurer que le niveau de carburant est suffisant. Remplir le réservoir de carburant jusqu'à l'extrémité inférieure du tube de remplissage, comme illustré.

FWA10880

### **AVERTISSEMENT**

- **Ne pas remplir le réservoir de carburant à l'excès, sinon le carburant risque de déborder lorsqu'il chauffe et se dilate.**
- **Éviter d'en renverser sur le moteur chaud.**

### **ATTENTION:**

**Essuyer immédiatement toute coulure de carburant à l'aide d'un chiffon propre, sec et doux. En effet, le carburant risque d'abîmer les surfaces peintes ou les pièces en plastique.**

FCA10070

FAU13270

#### **Carburant recommandé :**

ESSENCE ORDINAIRE SANS  
PLOMB EXCLUSIVEMENT

**Capacité du réservoir de carburant :**  
5.3 L (1.40 US gal) (1.17 Imp.gal)

#### **Quantité de la réserve :**

CW50 1.2 L (0.32 US gal) (0.26  
Imp.gal)

CW50L 1.2 L (0.32 US gal) (0.26  
Imp.gal)

CW50N 0.6 L (0.17 US gal) (0.14  
Imp.gal)

Ce moteur Yamaha fonctionne à l'essence ordinaire sans plomb d'un indice d'octane recherche de 91 ou plus. Si un cognement ou un cliquetis survient, utiliser une marque d'essence différente ou une essence super sans plomb. L'essence sans plomb prolonge la durée de service des bougies et réduit les frais d'entretien.

## Pot catalytique

FAU13440

Le pot d'échappement est équipé d'un pot catalytique.

FWA10860

### **AVERTISSEMENT**

**Le système d'échappement est chaud lorsque le moteur a tourné. S'assurer que le système d'échappement est refroidi avant d'effectuer tout travail sur le véhicule.**

FCA10700

### **ATTENTION:**

**Prendre les précautions suivantes afin d'éviter tout risque d'incendie ou d'endommagement.**

- Utiliser uniquement de l'essence sans plomb. L'utilisation d'essence avec plomb va endommager irrémédiablement le pot catalytique.
- Ne jamais garer le véhicule à proximité d'objets ou matériaux posant un risque d'incendie, tel que de l'herbe ou d'autres matières facilement inflammables.
- Ne pas laisser tourner le moteur trop longtemps au ralenti.

## Huile moteur 2 temps

FAU13460

S'assurer que le niveau d'huile dans le réservoir d'huile 2 temps est suffisant. Si nécessaire, faire l'appoint d'huile 2 temps du type spécifié.

### **N.B.:**

S'assurer que le bouchon du réservoir d'huile 2 temps est reposé correctement.

#### **Huile recommandée :**

Huile Yamalube 2 ou une huile moteur 2 temps de qualité équivalente (JASO de grade "FC" ou ISO de grade "EG-C" ou "EG-D")

#### **Quantité d'huile :**

1.1 L (1.25 US qt) (1.04 Imp.qt)

## Kick

FAU51050

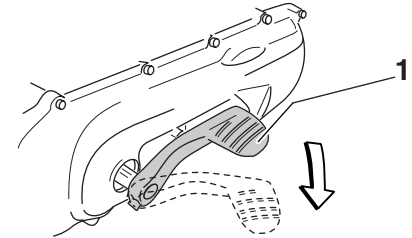

ZAJM0146

### 1. Kick

Mettre le moteur en marche en actionnant légèrement la pédale de kick jusqu'à ce que les pignons soient en prise, puis l'actionner vigoureusement mais en souplesse.

# COMMANDES ET INSTRUMENTS

## Support pour antivol

FAUT1040

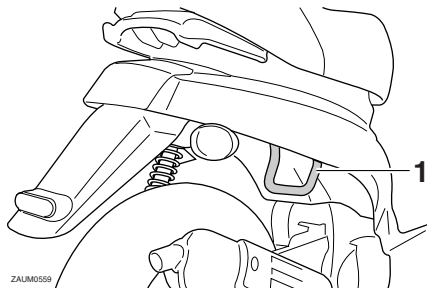

### 1. Support pour antivol

Ce scooter est muni d'un support pour antivol, ce qui permet de l'attacher à un objet fixe, tel qu'un poteau ou une grille, par le biais d'une chaîne ou d'un câble antivol.

Pour attacher le scooter à un objet fixe, dresser le véhicule sur sa béquille centrale, passer la chaîne ou le câble par le support pour antivol puis autour de l'objet fixe, et verrouiller ensuite le câble ou la chaîne.

FWAT1020

## **AVERTISSEMENT**

**S'assurer à retirer la chaîne ou le câble antivol avant de démarrer, sous peine de risquer de renverser le scooter, ce qui pourrait entraîner dégâts et blessures.**

## Selle

FAU13930

### Ouverture de la selle

1. Dresser le scooter sur sa béquille centrale.
2. Introduire la clé dans le contacteur à clé, puis la tourner dans le sens inverse des aiguilles d'une montre.

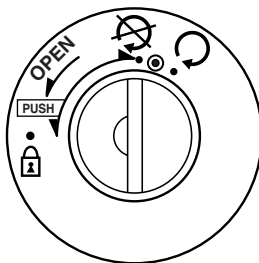

ZALUM0253

### **N.B.:** \_\_\_\_\_

Ne pas enfoncer la clé en la tournant.

3. Relever la selle afin de l'ouvrir.

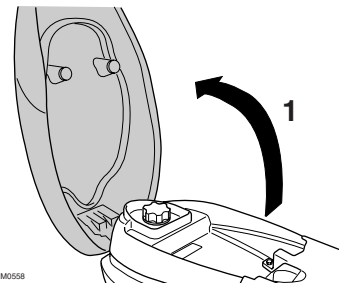

ZALUM0558

1. Relever la selle afin de l'ouvrir.

### Fermeture de la selle

1. Rabattre la selle, puis appuyer sur celle-ci afin de la refermer correctement.
2. Retirer la clé de contact avant de laisser le véhicule sans surveillance.

### **N.B.:** \_\_\_\_\_

S'assurer que la selle est bien remise en place avant de démarrer.

## Porte-antivol

FAUM1580

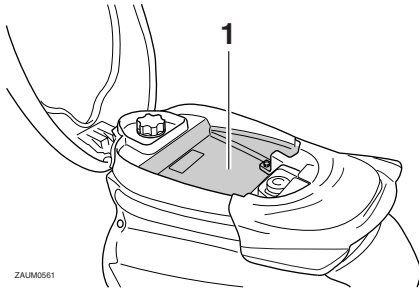

1. Porte-antivol

Le porte-antivol, situé sous le siège, est destiné à l'entreposage d'un antivol articulé d'une longueur de 1 mètre maximum. (Voir les explications relatives à l'ouverture et la fermeture de la selle à la page 3-9.)

**N.B.:** \_\_\_\_\_  
Certains antivol, en raison de leur taille ou de leur forme, ne peuvent trouver place dans le porte-antivol.

## Crochet de fixation des bagages

FAUT1070

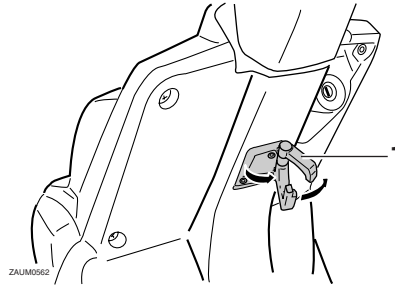

1. Crochet de fixation des bagages

### **⚠ AVERTISSEMENT**

- **Ne pas dépasser la limite de charge du crochet de fixation des bagages, qui est de 3 kg (6.6 lb).**
- **Ne pas dépasser la charge maximale du véhicule, qui est de 185 kg (408 lb).**

FWAT1030

## Réglage du combiné ressort-amortisseur (modèle CW50L uniquement)

FAU14830

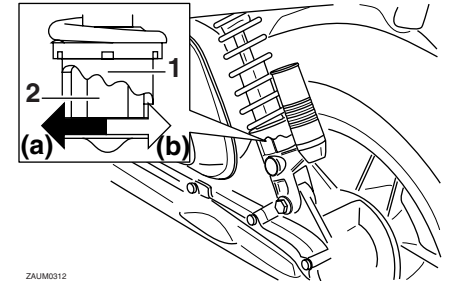

3

1. Bague de réglage de la précontrainte de ressort
2. Indicateur de position

Le combiné ressort-amortisseur est équipé d'une bague de réglage de la précontrainte de ressort.

### **ATTENTION:**

**Ne jamais forcer un dispositif de réglage au-delà du réglage minimum et maximum.**

Régler la précontrainte de ressort en procédant comme suit.

Pour augmenter la précontrainte de ressort et donc durcir la suspension, tourner la bague de réglage dans le sens (a). Pour ré-

FCA10100



# COMMANDES ET INSTRUMENTS

duire la précontrainte de ressort et donc adoucir la suspension, tourner la bague de réglage dans le sens (b).

**N.B.:** \_\_\_\_\_

Il faut veiller à bien aligner l'encoche sélectionnée figurant sur la bague de réglage et l'indicateur de position figurant sur l'amortisseur.

3

## Réglage de la précontrainte de ressort :

Minimum (réglage doux) :

(b)

Standard :

Réglage minimum (doux)

Maximum (réglage dur) :

(a)

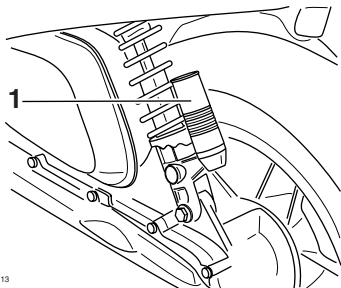

1. Bonbonne de gaz d'amortisseur

FWA10220

## AVERTISSEMENT

Cet amortisseur contient de l'azote fortement comprimé. Lire attentivement et s'assurer de bien comprendre les informations ci-dessous avant de manipuler l'amortisseur. Le fabricant décline toute responsabilité pour les dégâts ou les blessures corporelles résultant d'une mauvaise manipulation.

- Ne pas modifier ni tenter d'ouvrir la bonbonne de gaz.
- Ne pas approcher l'amortisseur d'une flamme ou de toute autre source de chaleur. La pression du gaz augmenterait excessivement, et la bonbonne de gaz pourrait exploser.
- Ne pas déformer ni endommager la bonbonne de gaz d'aucune façon, car cela risque d'amoinrir les performances d'amortissement.
- Toujours confier l'entretien de l'amortisseur à un concessionnaire Yamaha.

# CONTRÔLES AVANT UTILISATION

FAU15591

Le propriétaire est personnellement responsable de l'état de son véhicule. Certaines pièces essentielles peuvent présenter rapidement et de façon subite des signes de dégradation, et cela même lorsque le véhicule n'est pas utilisé (s'il est exposé aux intempéries, par exemple). Un endommagement ou une fuite quelconques ou encore une chute de la pression des pneus peuvent avoir de graves conséquences. En plus d'un simple contrôle visuel, il est donc extrêmement important de vérifier les points suivants avant chaque randonnée.

**N.B.:**

Il convient d'effectuer les contrôles repris dans la liste avant chaque utilisation du véhicule. Ces contrôles ne requièrent que peu de temps et celui-ci sera largement compensé par le surcroît de sécurité et de fiabilité qu'ils procurent.

FWA11150

## **AVERTISSEMENT**

**Lorsqu'un élément repris sous "Points à contrôler avant chaque utilisation" ne fonctionne pas correctement, il convient de le faire contrôler et réparer avant d'utiliser le véhicule.**

4

# CONTRÔLES AVANT UTILISATION

FAU15601

## Points à contrôler avant chaque utilisation

ÉLÉMENTS	CONTRÔLES	PAGES
Carburant	<ul style="list-style-type: none"><li>• Contrôler le niveau de carburant dans le réservoir.</li><li>• Refaire le plein de carburant si nécessaire.</li><li>• S'assurer de l'absence de fuite au niveau des durites d'alimentation.</li></ul>	3-7
Huile moteur 2 temps	<ul style="list-style-type: none"><li>• Contrôler le niveau d'huile dans le réservoir.</li><li>• Si nécessaire, ajouter l'huile du type recommandé jusqu'au niveau spécifié.</li><li>• S'assurer de l'absence de fuites d'huile.</li></ul>	3-8
Huile de transmission finale	<ul style="list-style-type: none"><li>• Contrôler le niveau d'huile et s'assurer de l'absence de fuites d'huile.</li></ul>	6-7
4 Frein avant	<ul style="list-style-type: none"><li>• Contrôler le fonctionnement.</li><li>• Faire purger le circuit hydraulique par un concessionnaire Yamaha en cas de sensation de mollesse.</li><li>• Contrôler l'usure des plaquettes de frein.</li><li>• Remplacer si nécessaire.</li><li>• Contrôler le niveau du liquide dans le réservoir.</li><li>• Si nécessaire, ajouter le liquide de frein du type recommandé jusqu'au niveau spécifié.</li><li>• Contrôler le circuit hydraulique et s'assurer de l'absence de toute fuite.</li></ul>	6-13, 6-14
Frein arrière	<ul style="list-style-type: none"><li>• Contrôler le fonctionnement.</li><li>• Contrôler la garde au levier.</li><li>• Remplacer si nécessaire.</li></ul>	6-13
Poignée des gaz	<ul style="list-style-type: none"><li>• S'assurer du fonctionnement en douceur.</li><li>• Contrôler le jeu de câble des gaz.</li><li>• Si nécessaire, faire régler le jeu du câble et faire lubrifier le câble et le boîtier de la poignée des gaz chez un concessionnaire Yamaha.</li></ul>	6-9, 6-15
Roues et pneus	<ul style="list-style-type: none"><li>• S'assurer de l'absence d'endommagement.</li><li>• Contrôler l'état des pneus et la profondeur des sculptures.</li><li>• Contrôler la pression de gonflage.</li><li>• Corriger si nécessaire.</li></ul>	6-10, 6-12
Leviers de frein	<ul style="list-style-type: none"><li>• S'assurer du fonctionnement en douceur.</li><li>• Si nécessaire, lubrifier les points pivots.</li></ul>	6-16

# CONTRÔLES AVANT UTILISATION

ÉLÉMENTS	CONTRÔLES	PAGES
Béquille centrale	<ul style="list-style-type: none"><li>• S'assurer du fonctionnement en douceur.</li><li>• Lubrifier le pivot si nécessaire.</li></ul>	6-16
Attaches du cadre	<ul style="list-style-type: none"><li>• S'assurer que tous les écrous et vis sont correctement serrés.</li><li>• Serrer si nécessaire.</li></ul>	—
Instruments, éclairage, signalisation et contacteurs	<ul style="list-style-type: none"><li>• Contrôler le fonctionnement.</li><li>• Corriger si nécessaire.</li></ul>	—
Batterie	<ul style="list-style-type: none"><li>• Contrôler le niveau du liquide.</li><li>• Remplir d'eau distillée si nécessaire.</li></ul>	6-18

# UTILISATION ET CONSEILS IMPORTANTS CONCERNANT LE PILOTAGE

FAU15980

FWA10870

## AVERTISSEMENT

- Il importe, avant d'utiliser le véhicule, de bien se familiariser avec toutes ses commandes et leurs fonctions. Au moindre doute concernant le fonctionnement de certaines commandes, consulter un concessionnaire Yamaha.
- Ne jamais mettre le moteur en marche ou utiliser le véhicule dans un local fermé, même pour une courte durée. Les gaz d'échappement sont toxiques et peuvent entraîner la perte de connaissance et même la mort en peu de temps. Toujours veiller à ce que l'endroit soit bien ventilé.
- Pour plus de sécurité, toujours veiller à ce que la béquille centrale soit déployée avant de mettre le moteur en marche.

## Mise en marche d'un moteur froid

FAU16560

FCA10250

### ATTENTION:

Voir à la page 5-4 et consulter les instructions concernant le rodage du moteur avant d'utiliser le véhicule pour la première fois.

1. Tourner la clé sur "●", puis lorsque le témoin d'alerte du niveau d'huile s'allume, la tourner sur "○".

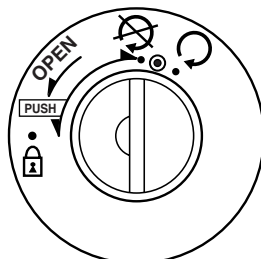

ZAJM0253

FCA10240

### ATTENTION:

Si le témoin d'alerte du niveau d'huile ne s'allume pas, demander à un concessionnaire Yamaha de vérifier le circuit électrique.

2. Refermer tout à fait les gaz.

3. Actionner le frein avant ou arrière et mettre le moteur en marche en appuyant sur le contacteur du démarreur ou en actionnant la pédale de kick.

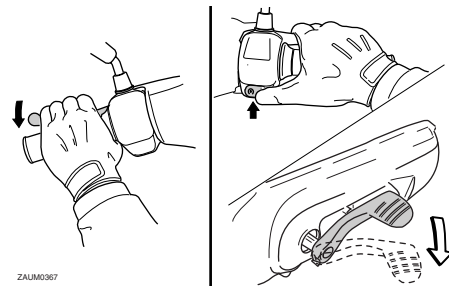

ZAJM0367

### N.B.:

Si le moteur ne se met pas en marche lorsqu'on appuie sur le contacteur du démarreur, relâcher celui-ci, attendre quelques secondes, puis essayer à nouveau. Chaque essai de mise en marche doit être aussi court que possible afin d'économiser l'énergie de la batterie. Ne pas actionner le démarreur pendant plus de 5 secondes d'affilée. Si le moteur ne se met pas en marche à l'aide du démarreur, utiliser le kick.

# UTILISATION ET CONSEILS IMPORTANTS CONCERNANT LE PILOTAGE

FCA11040

## ATTENTION:

En vue de prolonger la durée de service du moteur, ne jamais accélérer à l'excès tant que le moteur est froid !

FAU16760

## Démarrage

### N.B.:

Faire chauffer le moteur avant de démarrer.

1. Actionner le levier de frein arrière de la main gauche et saisir la poignée de manutention de la main droite. Pous- ser ensuite le scooter vers l'avant pour replier la béquille centrale.

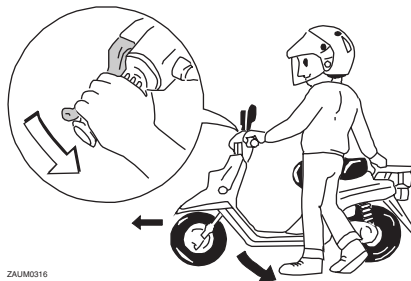

ZAUM0316

2. S'asseoir à califourchon sur la selle et contrôler l'angle des rétroviseurs.
3. Signaler son intention de gagner la voie publique en allumant les cligno- tants.
4. Vérifier si la voie est libre, puis action- ner lentement la poignée des gaz (poi- gnée droite) afin de démarrer.
5. Éteindre les clignotants.

FAU16780

## Accélération et décélération

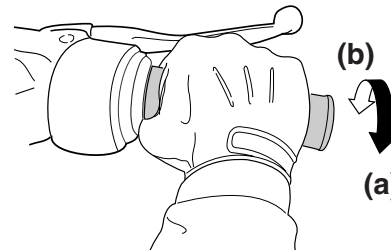

ZAUM0199

La vitesse se règle en donnant plus ou moins des gaz. Pour augmenter la vitesse, tourner la poignée des gaz dans le sens (a). Pour réduire la vitesse, tourner la poignée des gaz dans le sens (b).

# UTILISATION ET CONSEILS IMPORTANTS CONCERNANT LE PILOTAGE

## Freinage

FAU16791

1. Refermer tout à fait les gaz.
2. Actionner simultanément les freins avant et arrière en augmentant progressivement la pression.

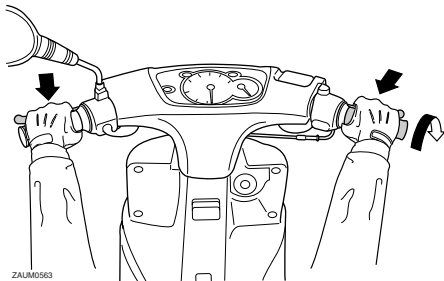

ZAUM0563

- Ne pas oublier qu'un freinage sur route mouillée est une manœuvre délicate.
- Rouler lentement dans les descentes, car les freinages en descente peuvent être très difficiles.

## Comment réduire sa consommation de carburant

FAU16820

La consommation de carburant du véhicule dépend dans une grande mesure du style de conduite. Suivre les conseils suivants en vue d'économiser le carburant :

- Éviter les régimes très élevés lors des accélérations.
- Éviter d'emballer le moteur à vide.
- Couper le moteur au lieu de le laisser tourner longtemps au ralenti (ex. : embouteillages, feux rouges, passages à niveau).

5

FWA10300

## ⚠ AVERTISSEMENT

- Éviter de freiner brusquement, tout particulièrement lorsque le scooter penche d'un côté, car celui-ci risquerait de déraiper et de se renverser.
- Les rails de chemin de fer ou de tramway, les plaques de fer des chantiers et les plaques d'égout deviennent extrêmement glissants lorsqu'ils sont mouillés. Il convient donc de ralentir avant de rouler sur ce genre de surface et de redoubler de prudence en les traversant.

# UTILISATION ET CONSEILS IMPORTANTS CONCERNANT LE PILOTAGE

## Rodage du moteur

FAU16830

Les premiers 1000 km (600 mi) constituent la période la plus importante de la vie du moteur. C'est pourquoi il est indispensable de lire attentivement ce qui suit.

Le moteur étant neuf, il faut éviter de le soumettre à un effort excessif pendant les premiers 1000 km (600 mi). Les pièces mobiles du moteur doivent s'user et se roder mutuellement pour obtenir les jeux de marche corrects. Pendant cette période, éviter de conduire à pleins gaz de façon prolongée et éviter tout excès susceptible de provoquer la surchauffe du moteur.

FAU17150

## 0 à 150 km (0 à 90 mi)

Éviter l'utilisation prolongée à une ouverture des gaz de plus de 1/3.

Après chaque heure d'utilisation, laisser refroidir le moteur pendant cinq à dix minutes. Varier la vitesse du véhicule de temps à autre. Ne pas rouler continuellement à la même ouverture des gaz.

## 150 à 500 km (90 à 300 mi)

Éviter l'utilisation prolongée à une ouverture des gaz de plus de 1/2.

Changer de rapport librement mais ne jamais accélérer à fond.

## 500 à 1000 km (300 à 600 mi)

Éviter l'utilisation prolongée à une ouverture des gaz de plus de 3/4.

FCA10370

### ATTENTION:

**Changer l'huile de boîte de vitesses après 1000 km (600 mi) d'utilisation.**

## 1000 km (600 mi) et au-delà

Éviter l'utilisation prolongée à pleine ouverture des gaz. Varier la vitesse du véhicule de temps à autre.

FCA10270

### ATTENTION:

**Si un problème quelconque survient au moteur durant la période de rodage, consulter immédiatement un concessionnaire Yamaha.**

## Stationnement

FAU17211

Pour stationner le véhicule, couper le moteur, puis retirer la clé de contact.

FWA10310

### AVERTISSEMENT

- Comme le moteur et le système d'échappement peuvent devenir brûlants, il convient de se garer de façon à ce que les piétons ou les enfants ne risquent pas de toucher ces éléments.
- Ne pas garer le véhicule dans une descente ou sur un sol meuble, car il pourrait facilement se renverser.

FCA10380

### ATTENTION:

Ne jamais se garer à proximité d'objets ou matériaux posant un risque d'incendie, tel que de l'herbe ou d'autres matières facilement inflammables.



# ENTRETIENS PÉRIODIQUES ET PETITES RÉPARATIONS

---

FAU17290

La sécurité est l'impératif numéro un du bon motocycliste. La réalisation des contrôles et entretiens, réglages et lubrifications périodiques permet de garantir le meilleur rendement possible et contribue hautement à la sécurité de conduite. Les points de contrôle, de réglage et de lubrification principaux sont expliqués aux pages suivantes.

FWA10320

## AVERTISSEMENT

**Si l'on ne maîtrise pas les techniques d'entretien, ce travail doit être confié à un concessionnaire Yamaha.**

---

# ENTRETIENS PÉRIODIQUES ET PETITES RÉPARATIONS

FAU17710

## Tableau des entretiens et graissages périodiques

**N.B.:** \_\_\_\_\_

- Il n'est pas nécessaire d'effectuer le contrôle annuel lorsqu'on a effectué un contrôle périodique dans l'année.
- Pour 30000 km et plus, effectuer les entretiens en reprenant les fréquences à partir de 6000 km.
- L'entretien des éléments précédés d'un astérisque ne pouvant être mené à bien sans les données techniques, les connaissances et l'outillage adéquats, il doit être confié à un concessionnaire Yamaha.

N°	ÉLÉMENTS	CONTRÔLES OU ENTRETIENS À EFFECTUER	DISTANCE AU COMPTEUR (× 1000 km)					CONTRÔLE ANNUEL
			1	6	12	18	24	
1	* Canalisation de carburant	• S'assurer que les durites d'alimentation et de dépression ne sont ni craquelées ni autrement endommagées.		√	√	√	√	√
2	Bougie	• Remplacer.		√	√	√	√	√
3	Élément du filtre à air	• Nettoyer.		√		√		
		• Remplacer.			√		√	
4	* Batterie	• Contrôler le niveau et la densité de l'électrolyte. • S'assurer de l'acheminement correct de la durite de mise à l'air.		√	√	√	√	√
5	* Frein avant	• Contrôler le fonctionnement, le niveau de liquide et s'assurer de l'absence de fuite.	√	√	√	√	√	√
		• Remplacer les plaquettes de frein.	Quand la limite est atteinte.					
6	* Frein arrière	• Contrôler le fonctionnement et régler la garde du levier de frein.	√	√	√	√	√	√
		• Remplacer les mâchoires de frein.	Quand la limite est atteinte.					
7	* Durite de frein	• S'assurer de l'absence de craquelures ou autre endommagement.		√	√	√	√	√
		• Remplacer.	Tous les 4 ans					
8	* Roues	• Contrôler le voile et l'état.		√	√	√	√	

6

# ENTRETIENS PÉRIODIQUES ET PETITES RÉPARATIONS

N°	ÉLÉMENTS	CONTRÔLES OU ENTRETIENS À EFFECTUER	DISTANCE AU COMPTEUR (× 1000 km)					CONTRÔLE ANNUEL
			1	6	12	18	24	
9 *	Pneus	<ul style="list-style-type: none"> <li>• Contrôler la profondeur de sculpture et l'état des pneus.</li> <li>• Remplacer si nécessaire.</li> <li>• Contrôler la pression de gonflage.</li> <li>• Corriger si nécessaire.</li> </ul>		√	√	√	√	√
10 *	Roulements de roue	<ul style="list-style-type: none"> <li>• S'assurer qu'ils n'ont pas de jeu et ne sont pas endommagés.</li> </ul>		√	√	√	√	
11 *	Roulements de direction	<ul style="list-style-type: none"> <li>• S'assurer qu'ils n'ont pas de jeu et que la direction n'est pas dure.</li> </ul>	√	√	√	√	√	
		<ul style="list-style-type: none"> <li>• Lubrifier à la graisse à base de savon au lithium.</li> </ul>	Tous les 24000 km					
12 *	Attaches du cadre	<ul style="list-style-type: none"> <li>• S'assurer que tous les écrous et vis sont correctement serrés.</li> </ul>		√	√	√	√	√
13	Béquille centrale	<ul style="list-style-type: none"> <li>• Contrôler le fonctionnement.</li> <li>• Lubrifier.</li> </ul>		√	√	√	√	√
14 *	Fourche avant	<ul style="list-style-type: none"> <li>• Contrôler le fonctionnement et s'assurer de l'absence de fuites d'huile.</li> </ul>		√	√	√	√	
15 *	Combiné ressort-amortisseur	<ul style="list-style-type: none"> <li>• Contrôler le fonctionnement et s'assurer que l'amortisseur ne fuit pas.</li> </ul>		√	√	√	√	
16 *	Carburateur	<ul style="list-style-type: none"> <li>• Contrôler le fonctionnement du starter.</li> <li>• Régler le régime de ralenti du moteur.</li> </ul>	√	√	√	√	√	√
17 *	Pompe à huile Auto-lube	<ul style="list-style-type: none"> <li>• Contrôler le fonctionnement.</li> <li>• Purger si nécessaire.</li> </ul>	√		√		√	√
		<ul style="list-style-type: none"> <li>• S'assurer de l'absence de fuites d'huile.</li> </ul>	√	√		√		
18	Huile de transmission finale	<ul style="list-style-type: none"> <li>• S'assurer de l'absence de fuites d'huile.</li> </ul>	√	√		√		
		<ul style="list-style-type: none"> <li>• Changer.</li> </ul>	√		√		√	
19 *	Courroie trapézoïdale	<ul style="list-style-type: none"> <li>• Remplacer.</li> </ul>	Tous les 10000 km					
20 *	Contacteur de feu stop sur frein avant et arrière	<ul style="list-style-type: none"> <li>• Contrôler le fonctionnement.</li> </ul>	√	√	√	√	√	√

# ENTRETIENS PÉRIODIQUES ET PETITES RÉPARATIONS

N°	ÉLÉMENTS	CONTRÔLES OU ENTRETIENS À EFFECTUER	DISTANCE AU COMPTEUR (× 1000 km)					CONTRÔLE ANNUEL
			1	6	12	18	24	
21	Pièces mobiles et câbles	<ul style="list-style-type: none"> <li>Lubrifier.</li> </ul>		√	√	√	√	√
22	* Boîtier de poignée et câble des gaz	<ul style="list-style-type: none"> <li>Contrôler le fonctionnement et le jeu.</li> <li>Régler le jeu de câble des gaz si nécessaire.</li> <li>Lubrifier le boîtier de poignée des gaz et le câble des gaz.</li> </ul>		√	√	√	√	√
23	* Éclairage, signalisation et contacteurs	<ul style="list-style-type: none"> <li>Contrôler le fonctionnement.</li> <li>Régler le faisceau de phare.</li> </ul>	√	√	√	√	√	√

FAU18660

## N.B.:

- Augmenter la fréquence des nettoyages du filtre à air si le véhicule est utilisé dans des zones particulièrement poussiéreuses ou humides.
- Entretien des freins hydrauliques
  - Contrôler régulièrement le niveau du liquide de frein et, si nécessaire, faire l'appoint de liquide.
  - Changer le liquide de frein tous les deux ans.
  - Remplacer les durites de frein tous les quatre ans et lorsqu'elles sont craquelées ou endommagées.

# ENTRETIENS PÉRIODIQUES ET PETITES RÉPARATIONS

## Dépose et repose des caches et carénages

FAU18720

Afin de pouvoir effectuer certains entretiens décrits dans ce chapitre, il est nécessaire de déposer les caches et le carénage illustrés ci-dessus. Se référer à cette section à chaque fois qu'il faut déposer ou reposer un cache ou le carénage.

### Carénage A

FAU18790

#### Dépose du carénage

Déposer le carénage après avoir retiré ses vis.

6

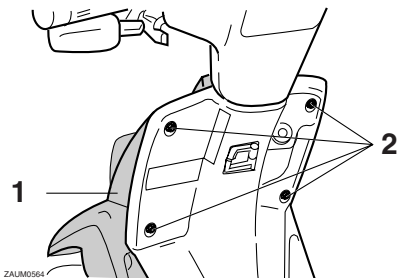

1. Carénage A  
2. Vis

ZALUM0564

#### Repose du carénage

Remettre le carénage en place, puis reposer les vis.

### Cache A

FAU19272

#### Dépose du cache

Déposer la vis, puis tirer sur le cache aux endroits illustrés.

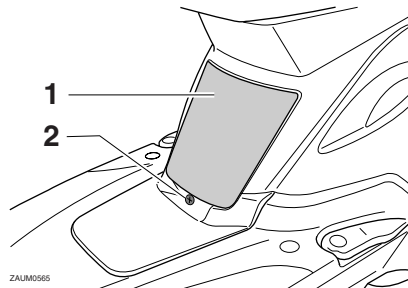

1. Cache A  
2. Vis

#### Repose du cache

Remettre le cache à sa place, puis reposer les vis.

ZALUM0565

### Cache B

FAU19210

#### Dépose du cache

#### N.B.:

Déposer le cache A avant de procéder à la dépose du cache B.

Retirer les vis, puis déposer ensuite le cache.

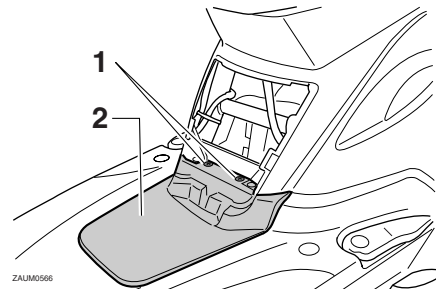

1. Vis  
2. Cache B

#### Repose du cache

Remettre le cache en place, puis reposer les vis.

ZALUM0566

# ENTRETIENS PÉRIODIQUES ET PETITES RÉPARATIONS

## Contrôle de la bougie

FAU19620

La bougie est une pièce importante du moteur et elle doit être contrôlée régulièrement, de préférence par un concessionnaire Yamaha. La bougie doit être démontée et contrôlée aux fréquences indiquées dans le tableau des entretiens et graissages périodiques, car la chaleur et les dépôts finissent par l'user. L'état de la bougie révèle en outre l'état du moteur.

S'assurer que la porcelaine autour de l'électrode centrale de la bougie soit de couleur café au lait clair ou légèrement foncé, couleur idéale pour un véhicule utilisé dans des conditions normales. Si la couleur de la bougie est nettement différente, le moteur pourrait présenter une anomalie. Ne jamais essayer de diagnostiquer soi-même de tels problèmes. Il est préférable de confier le véhicule à un concessionnaire Yamaha.

Si l'usure des électrodes est excessive ou les dépôts de calamine ou autres sont trop importants, il convient de remplacer la bougie.

**Bougie spécifiée :**  
NGK / BR8HS

Avant de monter une bougie, il faut mesurer l'écartement de ses électrodes à l'aide d'un jeu de cales d'épaisseur et le régler si nécessaire.

1/4 à 1/2 tour supplémentaire après le serrage à la main. Il faudra toutefois serrer la bougie au couple spécifié le plus rapidement possible.

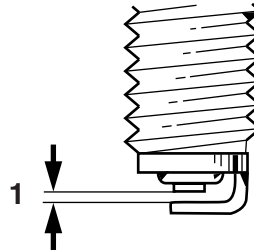

ZAU00037

1. Écartement des électrodes

**Écartement des électrodes :**  
0.6–0.7 mm (0.024–0.028 in)

Nettoyer la surface du joint de la bougie et ses plans de joint, puis nettoyer soigneusement les filets de bougie.

**Couple de serrage :**  
Bougie :  
20 Nm (2.0 m·kgf, 14.5 ft·lbf)

**N.B.:**

Si une clé dynamométrique n'est pas disponible lors du montage d'une bougie, une bonne approximation consiste à serrer de

# ENTRETIENS PÉRIODIQUES ET PETITES RÉPARATIONS

FAU20060

## Huile de transmission finale

Il faut s'assurer avant chaque départ qu'il n'y a pas de fuite d'huile au niveau du carter de transmission finale. Si une fuite est détectée, faire contrôler et réparer le scooter par un concessionnaire Yamaha. Il faut en outre vérifier le niveau de l'huile de transmission finale aux fréquences spécifiées dans le tableau des entretiens et graissages périodiques.

1. Mettre le moteur en marche, puis le réchauffer en conduisant le scooter pendant quelques minutes, puis couper le moteur.
2. Dresser le scooter sur sa béquille centrale.
3. Placer un bac à vidange sous le carter de transmission finale afin d'y recueillir l'huile usagée.
4. Retirer le bouchon de remplissage et la vis de vidange afin de vidanger l'huile du carter de transmission finale.

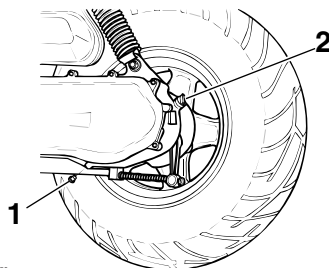

ZAJM0153

1. Vis de vidange de l'huile de transmission finale
2. Bouchon de remplissage de transmission finale
5. Remonter la vis de vidange, puis la serrer au couple spécifié.

### Couple de serrage :

Vis de vidange de l'huile de transmission finale :  
17 Nm (1.7 m·kgf, 12.3 ft·lbf)

6. Verser la quantité spécifiée d'huile de transmission finale recommandée, puis remonter et serrer le bouchon de remplissage d'huile.

### Huile de transmission recommandée :

Voir page 8-1.

### Quantité d'huile :

0.11 L (0.12 US qt) (0.10 Imp.qt)

FWA11310

## ⚠ AVERTISSEMENT

- S'assurer qu'aucune crasse ou objet ne pénètre dans le carter de transmission finale.
- Veiller à ne pas mettre d'huile sur le pneu ou la roue.

7. S'assurer que le carter de transmission finale ne fuit pas. Si une fuite d'huile est détectée, il faut en rechercher la cause.

# ENTRETIENS PÉRIODIQUES ET PETITES RÉPARATIONS

## Nettoyage de l'élément du filtre à air

FAUM1640

Il convient de nettoyer l'élément du filtre à air aux fréquences spécifiées dans le tableau des entretiens et graissages périodiques. Augmenter la fréquence du nettoyage si le véhicule est utilisé dans des zones très poussiéreuses ou humides.

1. Retirer le couvercle du boîtier de filtre à air après avoir retiré ses vis.

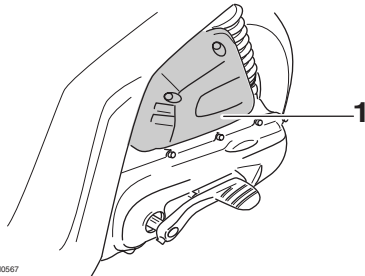

ZAUJ0567

1. Couvercle du boîtier de filtre à air

2. Extraire l'élément du filtre à air, le nettoyer dans du dissolvant, puis le comprimer afin d'éliminer le dissolvant.

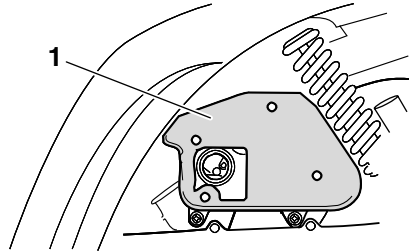

ZAUJ0318

1. Élément du filtre à air

### **⚠ AVERTISSEMENT**

FWA10430

Utiliser exclusivement un produit destiné au nettoyage de ces pièces. Afin d'éviter tout risque d'incendie ou d'explosion, ne jamais utiliser d'essence ou de dissolvant à point d'inflammation bas.

### **ATTENTION:**

FCA10510

Afin d'éviter d'endommager l'élément en mousse, le manipuler avec soin et ne pas le tordre.

3. Enduire toute la surface de l'élément d'huile du type recommandé, puis éliminer l'excès d'huile en comprimant l'élément.

1



2



3



4



ZAUJ0156

**N.B.:**

L'élément du filtre à air doit être humide, mais ne peut goutter.

**Huile recommandée :**  
Huile moteur

4. Loger l'élément dans le boîtier de filtre à air.

FCA10480

### **ATTENTION:**

- S'assurer que l'élément du filtre à air soit correctement logé dans le boîtier de filtre à air.
- Ne jamais mettre le moteur en marche avant d'avoir remonté l'élément du filtre à air. Une usure excessive du ou des pistons et/ou du ou des cylindres pourrait en résulter.



# ENTRETIENS PÉRIODIQUES ET PETITES RÉPARATIONS

5. Remettre le couvercle du boîtier de filtre à air en place et le fixer à l'aide de ses vis.

## Réglage du carburateur

FAU21300

Le carburateur est un organe vital du moteur et il nécessite des réglages très précis. Pour cette raison, tout réglage du carburateur doit être confié à un concessionnaire Yamaha, en raison de ses connaissances et de son expérience en la matière.

## Réglage du jeu de câble des gaz

FAU21380

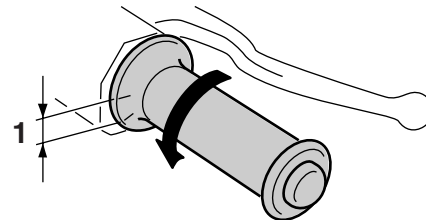

ZAJM0051

### 1. Jeu de câble des gaz

Le jeu de câble des gaz doit être de 1.5–3.0 mm (0.06–0.12 in) à la poignée des gaz. Contrôler régulièrement le jeu de câble des gaz et, si nécessaire, le faire régler par un concessionnaire Yamaha.

# ENTRETIENS PÉRIODIQUES ET PETITES RÉPARATIONS

## Pneus

FAU21870

Pour assurer un fonctionnement optimal, une longue durée de service et une bonne sécurité de conduite, prendre note des points suivants concernant les pneus.

### Pression de gonflage

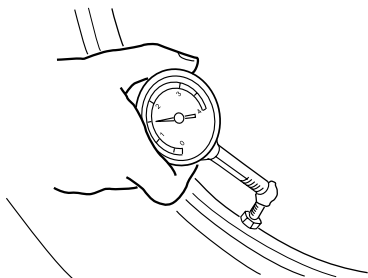

ZALUM0053

Il faut contrôler et, le cas échéant, régler la pression de gonflage des pneus avant chaque utilisation du véhicule.

FWA10500

### **AVERTISSEMENT**

- Contrôler et régler la pression de gonflage des pneus lorsque ceux-ci sont à la température ambiante.

- Adapter la pression de gonflage des pneus à la vitesse de conduite et au poids total du pilote, du passager, des bagages et des accessoires approuvés pour ce modèle.

#### Pression de gonflage (contrôlée les pneus froids) :

##### 0–90 kg (0–198 lb):

Avant :

150 kPa (22 psi) (1.50 kgf/cm<sup>2</sup>)

Arrière :

150 kPa (22 psi) (1.50 kgf/cm<sup>2</sup>)

##### 90–185 kg (198–408 lb):

Avant :

150 kPa (22 psi) (1.50 kgf/cm<sup>2</sup>)

Arrière :

150 kPa (22 psi) (1.50 kgf/cm<sup>2</sup>)

#### Charge\* maximale :

185 kg (408 lb)

\* Poids total du pilote, du passager, du chargement et des accessoires

FWA10450

### **AVERTISSEMENT**

Toute charge influe énormément sur la maniabilité, la puissance de freinage, le rendement ainsi que la sécurité de conduite du véhicule. Il importe donc de respecter les consignes de sécurité qui suivent.

- NE JAMAIS SURCHARGER LE VÉHICULE. Une surcharge risque d'abîmer les pneus, de faire perdre le contrôle et d'être à l'origine d'un accident grave. S'assurer que le poids total des bagages, du pilote et des accessoires ne dépasse pas la charge maximum du véhicule.
- Ne pas transporter d'objet mal fixé qui pourrait se détacher.
- Attacher soigneusement les bagages les plus lourds près du centre du véhicule et répartir le poids également de chaque côté.
- Régler la suspension et la pression de gonflage des pneus en fonction de la charge.
- Contrôler l'état des pneus et la pression de gonflage avant chaque départ.

# ENTRETIENS PÉRIODIQUES ET PETITES RÉPARATIONS

## Contrôle des pneus

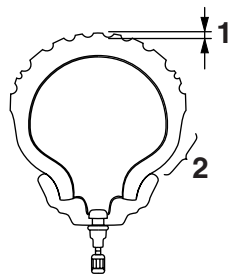

ZALM0054

1. Profondeur de sculpture de pneu
2. Flanc de pneu

Contrôler les pneus avant chaque départ. Si la bande de roulement centrale a atteint la limite spécifiée, si un clou ou des éclats de verre sont incrustés dans le pneu ou si son flanc est craquelé, faire remplacer immédiatement le pneu par un concessionnaire Yamaha.

**Profondeur de sculpture de pneu minimale (avant et arrière) :**

1.6 mm (0.06 in)

**N.B.:** \_\_\_\_\_

La limite de profondeur des sculptures peut varier selon les législations nationales. Il faut toujours se conformer à la législation du pays dans lequel on utilise le véhicule.

## Renseignements sur les pneus

Ce modèle est équipé de pneus sans chambre à air.

### Pneu avant :

Taille :

CW50 120/90-10 57L  
CW50L 120/70-12 51J  
CW50N 120/90-10 57L

Fabricant/modèle :

CW50 PIRELLI / SL90  
CW50L PIRELLI / SL26  
CW50N PIRELLI / SL90

### Pneu arrière :

Taille :

CW50 150/80-10 65L  
CW50L 130/70-12 56L  
CW50N 150/80-10 65L

Fabricant/modèle :

CW50 PIRELLI / SL90  
CW50L PIRELLI / SL26  
CW50N PIRELLI / SL90

FWA10470

## AVERTISSEMENT

- Faire remplacer par un concessionnaire Yamaha tout pneu usé à l'excès. La conduite avec des pneus usés compromet la stabilité du véhicule et est en outre illégale.
- Le remplacement des pièces se rapportant aux freins et aux roues doit être confié à un concessionnaire

Yamaha, car celui-ci possède les connaissances et l'expérience nécessaires à ces travaux.

## Roues coulées

Pour assurer un fonctionnement optimal, une longue durée de service et une bonne sécurité de conduite, prendre note des points suivants concernant les roues.

- Avant chaque démarrage, il faut s'assurer que les jantes de roue ne sont pas craquelées, qu'elles n'ont pas de saut et ne sont pas voilées. Si une roue est endommagée de quelque façon, la faire remplacer par un concessionnaire Yamaha. Ne jamais tenter une quelconque réparation sur une roue. Il faut remplacer toute roue déformée ou craquelée.
- Il faut équilibrer une roue à chaque fois que le pneu ou la roue sont remplacés ou remis en place après démontage. Une roue mal équilibrée se traduit par un mauvais rendement, une mauvaise tenue de route et réduit la durée de service du pneu.
- Après avoir remplacé un pneu, éviter de faire de la vitesse jusqu'à ce que le pneu soit "rodé" et ait acquis toutes ses caractéristiques.

FAU21960

## Réglage de la garde du levier de frein avant

FAU22100

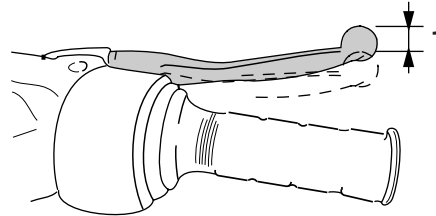

ZAUM0107

### 1. Garde du levier de frein avant

La garde du levier de frein doit être de 10.0–20.0 mm (0.39–0.79 in), comme illustré. Contrôler régulièrement la garde du levier de frein et, si nécessaire, la faire régler par un concessionnaire Yamaha.

FWA10640

### **⚠ AVERTISSEMENT**

**Une garde du levier de frein incorrecte signale un problème au niveau du système de freinage qui pourrait rendre la conduite dangereuse. Ne pas utiliser le scooter avant d'avoir fait vérifier et réparer le système de freinage par un concessionnaire Yamaha.**

## Réglage de la garde du levier de frein arrière

FAU22170

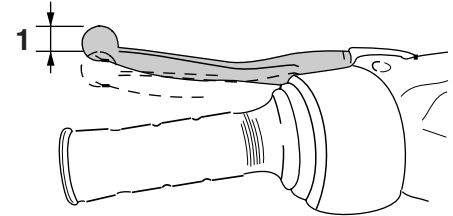

ZAUM0108

### 1. Garde du levier de frein arrière

La garde du levier de frein doit être de 10.0–20.0 mm (0.39–0.79 in), comme illustré. Contrôler régulièrement la garde du levier de frein et, si nécessaire, la régler comme suit.

Pour augmenter la garde du levier de frein, tourner l'écrou de réglage au flasque de frein dans le sens (a). Pour la réduire, tourner l'écrou de réglage dans le sens (b).

# ENTRETIENS PÉRIODIQUES ET PETITES RÉPARATIONS

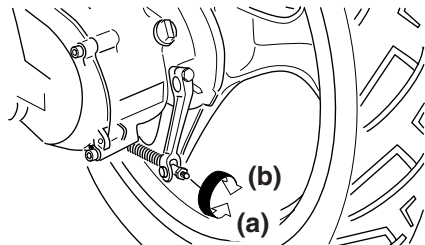

ZALUM0320

FWA10650

## **⚠ AVERTISSEMENT**

Si on ne parvient pas à obtenir le réglage spécifié, confier ce travail à un concessionnaire Yamaha.

6

## Contrôle des plaquettes de frein avant et des mâchoires de frein arrière

FAU22380

Contrôler l'usure des plaquettes de frein avant et des mâchoires de frein arrière aux fréquences spécifiées dans le tableau des entretiens et graissages périodiques.

## Plaquettes de frein avant

FAU22400

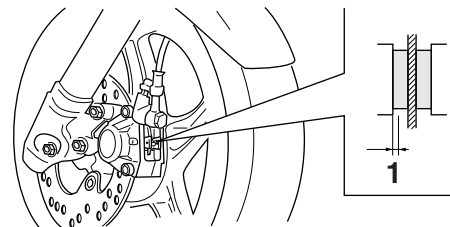

ZALUM0058

### 1. Épaisseur de la garniture

S'assurer du bon état des plaquettes de frein avant et mesurer l'épaisseur des garnitures. Si une plaquette de frein est endommagée ou si l'épaisseur d'une garniture est inférieure à 2 mm (0.08 in), faire remplacer la paire de plaquettes par un concessionnaire Yamaha.

## Mâchoires de frein arrière

FAU22540

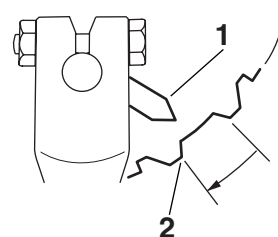

ZALUM0059

1. Indicateur d'usure
2. Trait d'indication de limite d'usure

Le frein arrière est muni d'un index d'indication d'usure. Cet index permet de contrôler l'usure des mâchoires sans devoir démonter le frein. Contrôler l'usure des mâchoires en vérifiant la position de l'index tout en actionnant le frein. Si une mâchoire de frein est usée au point que l'index touche le trait d'indication de limite d'usure, faire remplacer la paire de mâchoires par un concessionnaire Yamaha.

# ENTRETIENS PÉRIODIQUES ET PETITES RÉPARATIONS

## Contrôle du niveau du liquide de frein

FAU32341

### Frein avant (CW50/CW50L)

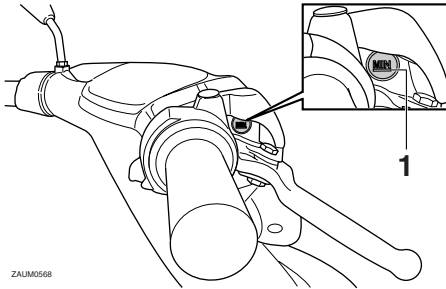

ZAJUM056B

1. Repère de niveau minimum

### Frein avant (CW50N)

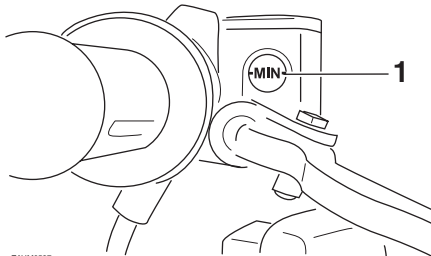

ZAJUM0527

1. Repère de niveau minimum

Si le niveau du liquide de frein est insuffisant, des bulles d'air peuvent se former dans le circuit de freinage, ce qui risque de réduire l'efficacité des freins.

Avant de démarrer, s'assurer que le niveau du liquide de frein dépasse le repère de niveau minimum et faire l'appoint, si nécessaire. Un niveau de liquide bas peut signaler la présence d'une fuite ou l'usure des plaquettes. Si le niveau du liquide est bas, il faut contrôler l'usure des plaquettes et l'étanchéité du circuit de freinage.

Prendre les précautions suivantes :

- Avant de vérifier le niveau du liquide, s'assurer, en tournant le guidon, que le haut du maître-cylindre est à l'horizontale.
- Utiliser uniquement le liquide de frein recommandé. Tout autre liquide risque d'abîmer les joints en caoutchouc, ce qui pourrait causer des fuites et nuire au bon fonctionnement du frein.

**Liquide de frein recommandé :**  
DOT 3 ou 4

- Toujours faire l'appoint avec un liquide de frein du même type que celui qui se trouve dans le circuit. Le mélange de liquides différents risque de provoquer une réaction chimique nuisible au fonctionnement du frein.

- Veiller à ce que, lors du remplissage, de l'eau ne pénètre pas dans le maître cylindre. En effet, l'eau abaisserait nettement le point d'ébullition du liquide et pourrait provoquer un bouchon de vapeur ou "vapor lock".
- Le liquide de frein risque d'attaquer les surfaces peintes et le plastique. Toujours essuyer soigneusement toute trace de liquide renversé.
- L'usure des plaquettes de frein entraîne une baisse progressive du niveau du liquide de frein. Cependant, si le niveau du liquide de frein diminue soudainement, il faut faire contrôler le véhicule par un concessionnaire Yamaha.

# ENTRETIENS PÉRIODIQUES ET PETITES RÉPARATIONS

## Changement du liquide de frein

FAUM1360

Faire changer le liquide de frein par un concessionnaire Yamaha aux fréquences spécifiées dans le tableau des entretiens et graissages périodiques. De plus, faire remplacer la durite de frein tous les quatre ans ou à chaque fois qu'elle est endommagée ou qu'elle fuit.

## Contrôle et lubrification des câbles

FAU23100

Il faut contrôler le fonctionnement et l'état de tous les câbles de commande avant chaque départ. Il faut en outre lubrifier les câbles et leurs extrémités quand nécessaire. Si un câble est endommagé ou si son fonctionnement est dur, le faire contrôler et remplacer, si nécessaire, par un concessionnaire Yamaha.

**Lubrifiant recommandé :**  
Huile moteur

## Contrôle et lubrification de la poignée et du câble des gaz

FAU23110

Contrôler le fonctionnement de la poignée des gaz avant chaque départ. Il convient en outre de lubrifier ou de remplacer le câble aux fréquences spécifiées dans le tableau des entretiens et graissages périodiques.

### **AVERTISSEMENT**

FWA10720

**Une gaine endommagée va empêcher le bon fonctionnement du câble et entraînera sa rouille. Remplacer dès que possible tout câble endommagé afin d'éviter de créer un état de conduite dangereux.**

## Lubrification des leviers de frein avant et arrière

FAU23170

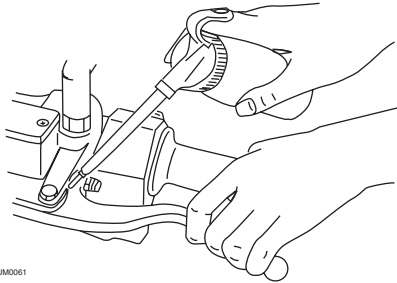

ZALUM0061

Lubrifier l'articulation des leviers de frein avant et arrière aux fréquences spécifiées dans le tableau des entretiens et graissages périodiques.

### Lubrifiant recommandé :

Graisse à base de savon au lithium  
(graisse universelle)

## Contrôle et lubrification de la béquille centrale

FAU23190

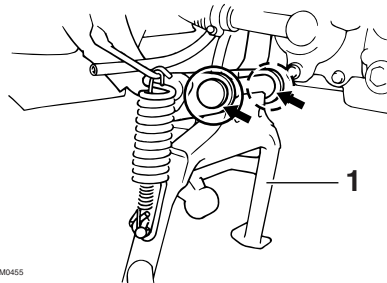

ZALUM0455

### 1. Béquille centrale

Contrôler le fonctionnement de la béquille centrale avant chaque départ et lubrifier les articulations et les points de contact des surfaces métalliques quand nécessaire.

FWA11300

### **AVERTISSEMENT**

**Si la béquille centrale ne se déploie et ne se replie pas en douceur, la faire contrôler et, si nécessaire, réparer par un concessionnaire Yamaha.**

### Lubrifiant recommandé :

Graisse à base de savon au lithium  
(graisse universelle)

## Contrôle de la fourche

FAU23271

Il faut contrôler l'état et le fonctionnement de la fourche en procédant comme suit aux fréquences spécifiées dans le tableau des entretiens et graissages périodiques.

## Contrôle de l'état général

FWA10750

### **AVERTISSEMENT**

**Caler solidement le véhicule pour qu'il ne puisse se renverser.**

S'assurer que les tubes plongeurs ne sont ni griffés ni endommagés et que les fuites d'huile ne sont pas importantes.

## Contrôle du fonctionnement

1. Placer le véhicule sur un plan horizontal et veiller à ce qu'il soit dressé à la verticale.
2. Tout en actionnant le frein avant, appuyer fermement à plusieurs reprises sur le guidon afin de contrôler si la fourche se comprime et se détend en douceur.



# ENTRETIENS PÉRIODIQUES ET PETITES RÉPARATIONS

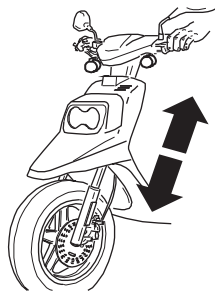

ZALM0569

FCA10590

## ATTENTION:

Si la fourche est endommagée ou si elle ne fonctionne pas en douceur, la faire contrôler et, si nécessaire, réparer par un concessionnaire Yamaha.

6

## Contrôle de la direction

FAU23280

Des roulements de direction usés ou desserrés peuvent représenter un danger. Il convient dès lors de vérifier le fonctionnement de la direction en procédant comme suit aux fréquences spécifiées dans le tableau des entretiens et graissages périodiques.

1. Placer une cale sous le moteur afin de surélever la roue avant.

FWA10750

## AVERTISSEMENT

Caler solidement le véhicule pour qu'il ne puisse se renverser.

2. Maintenir la base des bras de fourche et essayer de les déplacer vers l'avant et l'arrière. Si un jeu quelconque est ressenti, faire contrôler et, si nécessaire, réparer la direction par un concessionnaire Yamaha.

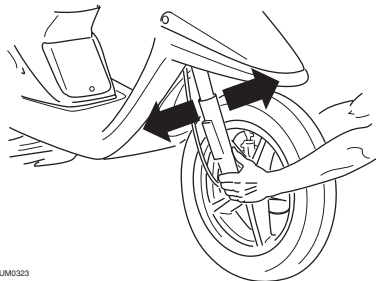

ZALM0323

## Contrôle des roulements de roue

FAU23290

Contrôler les roulements de roue avant et arrière aux fréquences spécifiées dans le tableau des entretiens et graissages périodiques. Si le moyeu de roue a du jeu ou si la roue ne tourne pas régulièrement, faire contrôler les roulements de roue par un concessionnaire Yamaha.

# ENTRETIENS PÉRIODIQUES ET PETITES RÉPARATIONS

## Batterie

FAUM1400

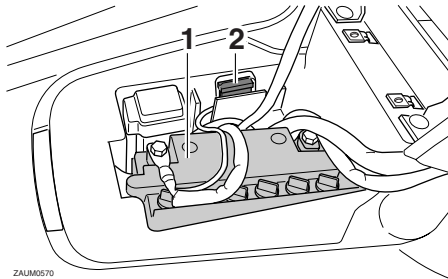

1. Batterie
2. Fusible

Une batterie mal entretenue se corrodera et se déchargera rapidement. Il faut contrôler le niveau d'électrolyte, la connexion des câbles de batterie et le cheminement de la durite de mise à l'air avant chaque départ et aux fréquences spécifiées dans le tableau des entretiens et graissages périodiques.

### Contrôle du niveau d'électrolyte

1. Placer le scooter sur un plan horizontal et veiller à ce qu'il soit dressé à la verticale.

**N.B.:** \_\_\_\_\_

S'assurer que le scooter est bien à la verticale avant de contrôler le niveau d'électrolyte.

2. Déposer le cache B. (Voir page 6-5.)
3. Contrôler le niveau d'électrolyte de la batterie.

**N.B.:** \_\_\_\_\_

Le niveau d'électrolyte doit se situer entre les repères de niveau minimum et maximum.

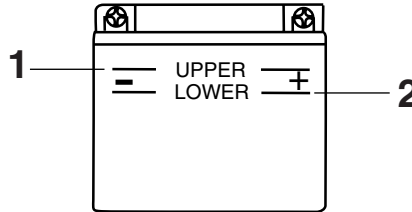

ZAUM0106

1. Repère de niveau maximum
2. Repère de niveau minimum
4. Si le niveau d'électrolyte est égal ou inférieur au repère de niveau minimum, ajouter de l'eau distillée jusqu'au repère de niveau maximum.

FWA10760

### **⚠ AVERTISSEMENT**

- L'électrolyte de batterie est extrêmement toxique, car l'acide sulfurique qu'il contient peut causer de graves brûlures. Éviter tout contact

d'électrolyte avec la peau, les yeux ou les vêtements et toujours se protéger les yeux lors de travaux à proximité d'une batterie. En cas de contact avec de l'électrolyte, effectuer les PREMIERS SOINS suivants.

- EXTERNE : rincer abondamment à l'eau courante.
- INTERNE : boire beaucoup d'eau ou de lait et consulter immédiatement un médecin.
- YEUX : rincer à l'eau courante pendant 15 minutes et consulter rapidement un médecin.
- Les batteries produisent de l'hydrogène, un gaz inflammable. Éloigner la batterie des étincelles, flammes, cigarettes, etc., et toujours veiller à bien ventiler la pièce où l'on recharge une batterie, si la charge est effectuée dans un endroit clos.
- TENIR TOUTE BATTERIE HORS DE PORTÉE DES ENFANTS.

FCA10610

### **ATTENTION:** \_\_\_\_\_

Utiliser exclusivement de l'eau distillée, car l'eau du robinet contient des minéraux nuisibles à la batterie.

# ENTRETIENS PÉRIODIQUES ET PETITES RÉPARATIONS

5. Contrôler et, si nécessaire, serrer la connexion des câbles de batterie et corriger l'acheminement de la durite de mise à l'air.

## Conservation de la batterie

1. Si le scooter est remis pendant un mois ou plus, déposer la batterie, la recharger complètement et la ranger dans un endroit frais et sec.
2. Quand la batterie est remise pour plus de deux mois, il convient de vérifier la densité de l'électrolyte au moins une fois par mois et de recharger la batterie quand nécessaire.
3. Charger la batterie au maximum avant de la remonter sur le véhicule.
4. Après avoir remonté la batterie, toujours veiller à connecter correctement ses câbles aux bornes et à cheminer correctement sa durite de mise à l'air, qui ne peut être ni endommagée ni bouchée.

FCA10600

### ATTENTION:

Si la position de la durite de mise à l'air entraîne l'écoulement d'électrolyte ou de vapeurs de batterie sur le cadre, la structure et la finition du véhicule risquent d'en souffrir.

## Remplacement du fusible

FAU23500

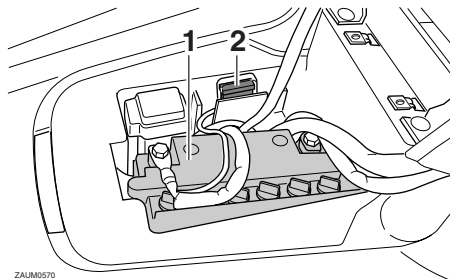

ZAJUM0570

1. Batterie
2. Fusible

Le support du fusible se situe derrière le cache B. (Voir page 6-5.)

Si le fusible est grillé, le remplacer comme suit.

1. Tourner la clé de contact sur "⊗" et éteindre tous les circuits électriques.
2. Retirer le fusible grillé et le remplacer par un fusible neuf de l'ampérage spécifié.

### Fusible spécifié :

7.5 A

FCA10640

### ATTENTION:

Ne pas utiliser de fusible de calibre supérieur à celui recommandé afin d'éviter de gravement endommager l'équipement électrique, voire de provoquer un incendie.

3. Tourner la clé de contact sur "○" et allumer tous les circuits électriques afin de vérifier si l'équipement électrique fonctionne.
4. Si le fusible neuf grille immédiatement, faire contrôler l'équipement électrique par un concessionnaire Yamaha.

## Remplacement d'une ampoule de phare

FAUM1410

Si une ampoule de phare grille, la remplacer comme suit :

1. Dresser le scooter sur sa béquille centrale.
2. Déposer le cache A. (Voir page 6-5.)
3. Décrocher le porte-ampoule du phare, puis retirer l'ampoule défectueuse.

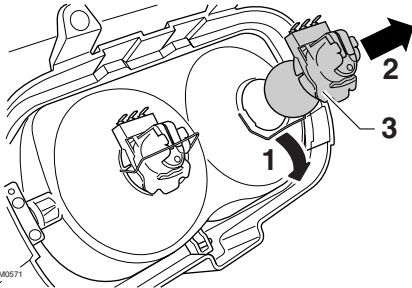

ZAUIM0571

1. Décrocher le porte-ampoule du phare.
2. Retirer le porte-ampoule du phare.
3. Porte-ampoule du phare

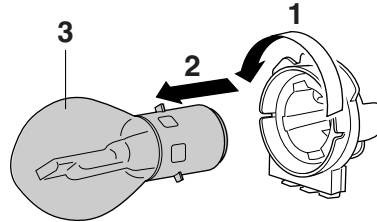

ZAUIM0572

1. Enfoncer et tourner dans le sens inverse des aiguilles d'une montre.
2. Déposer l'ampoule.
3. Ampoule de phare

### **⚠ AVERTISSEMENT**

**Une ampoule de phare devient brûlante rapidement après avoir été allumée. Il faut donc tenir tout produit inflammable à distance et attendre qu'elle ait refroidi avant de la toucher.**

4. Monter une ampoule neuve et la fixer à l'aide du porte-ampoule.
5. Reposer le cache.
6. Si nécessaire, faire régler le faisceau de phare par un concessionnaire Yamaha.

FWA10790

## Remplacement de l'ampoule du feu arrière/stop

FAU24131

1. Déposer la lentille du feu stop/arrière après avoir retiré les vis.

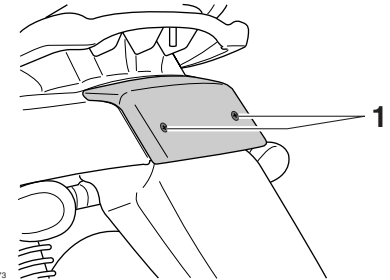

ZAUIM0573

1. Vis
2. Retirer l'ampoule défectueuse en l'enfonçant et en la tournant dans le sens inverse des aiguilles d'une montre.

6

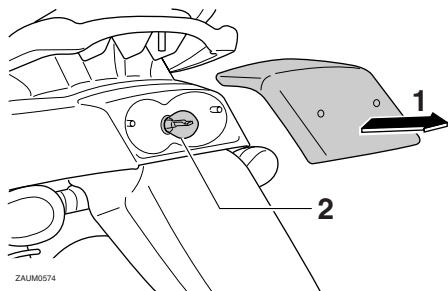

1. Déposer la lentille du feu arrière/stop.
2. Ampoule de feu arrière/stop

3. Monter une ampoule neuve dans la douille, l'enfoncer et la tourner à fond dans le sens des aiguilles d'une montre.
4. Remettre la lentille en place et la fixer à l'aide de ses vis.

FCA10680

## ATTENTION:

**Ne pas serrer les vis à l'excès afin de ne pas risquer de casser la lentille.**

## Remplacement d'une ampoule de clignotant

FAU24201

1. Retirer la lentille du clignotant après avoir retiré la vis.

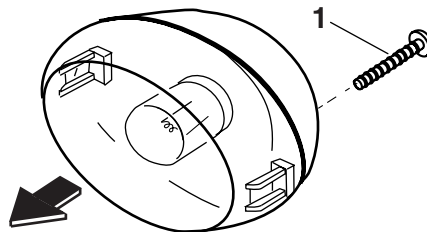

1. Vis
2. Retirer l'ampoule défectueuse en l'enfonçant et en la tournant dans le sens inverse des aiguilles d'une montre.
3. Monter une ampoule neuve dans la douille, l'enfoncer et la tourner à fond dans le sens des aiguilles d'une montre.
4. Remettre la lentille en place et la fixer à l'aide de la vis.

FCA11190

## ATTENTION:

**Ne pas serrer la vis à l'excès afin de ne pas risquer de casser la lentille.**

FAU25860

## Diagnostic de pannes

Bien que les véhicules Yamaha subissent une inspection rigoureuse à la sortie d'usine, une panne peut toujours survenir. Toute défaillance des systèmes d'alimentation, de compression ou d'allumage, par exemple, peut entraîner des problèmes de démarrage et une perte de puissance.

Le schéma de diagnostic de pannes ci-après permet d'effectuer rapidement et en toute facilité le contrôle de ces pièces essentielles. Si une réparation quelconque est requise, confier le véhicule à un concessionnaire Yamaha, car ses techniciens qualifiés disposent des connaissances, du savoir-faire et des outils nécessaires à son entretien adéquat.

Pour tout remplacement, utiliser exclusivement des pièces Yamaha d'origine. En effet, les pièces d'autres marques peuvent sembler identiques, mais elles sont souvent de moindre qualité. Ces pièces s'useront donc plus rapidement et leur utilisation pourrait entraîner des réparations onéreuses.

# ENTRETIENS PÉRIODIQUES ET PETITES RÉPARATIONS

FAU25962

## Schéma de diagnostic de pannes

FWA10840

### AVERTISSEMENT

Ne jamais contrôler le circuit de carburant en fumant, ou à proximité d'une flamme.

#### 1. Carburant

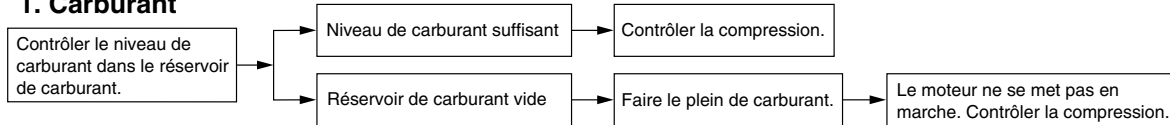

#### 2. Compression

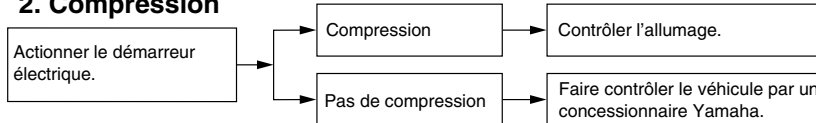

#### 3. Allumage

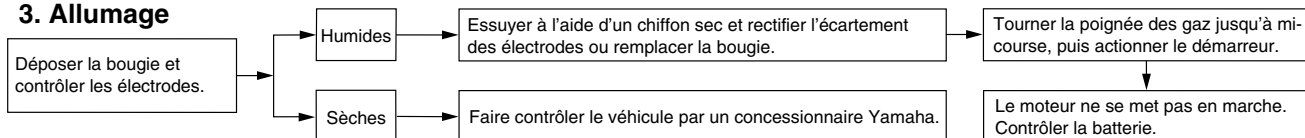

#### 4. Batterie

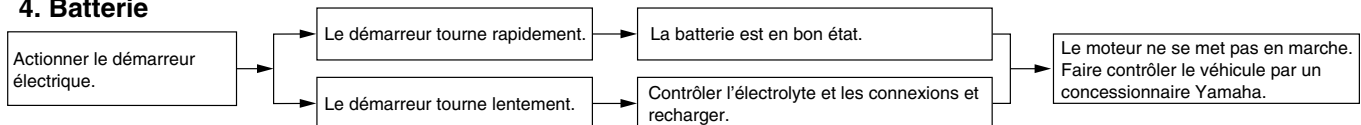

# SOIN ET REMISAGE DU SCOOTER

FAU26090

## Soin

Un des attraits incontestés du scooter réside dans la mise à nu de son anatomie, mais cette exposition est toutefois source de vulnérabilité. Rouille et corrosion peuvent apparaître, même sur des pièces de très bonne qualité. Si un tube d'échappement rouillé peut passer inaperçu sur une voiture, l'effet sur un scooter est plutôt disgracieux. Un entretien adéquat régulier lui permettra non seulement de conserver son allure et ses performances et de prolonger sa durée de service, mais est également indispensable afin de conserver les droits de la garantie.

## Avant le nettoyage

1. Une fois le moteur refroidi, recouvrir la sortie du pot d'échappement à l'aide d'un sachet en plastique.
2. S'assurer que tous les capuchons et couvercles, le capuchon de bougie ainsi que les fiches rapides et connecteurs électriques sont fermement et correctement installés.
3. Éliminer les taches tenaces, telles que de l'huile carbonisée sur le carter moteur, à l'aide d'un dégraissant et d'une brosse en veillant à ne jamais en appli-

quer sur les joints et les axes de roue. Toujours rincer la crasse et le dégraissant à l'eau.

## Nettoyage

FCA10780

### ATTENTION:

- Éviter de nettoyer les roues, surtout celles à rayons, avec des produits nettoyants trop acides. S'il s'avère nécessaire d'utiliser ce type de produit afin d'éliminer des taches tenaces, veiller à ne pas l'appliquer plus longtemps que prescrit. Rincer ensuite abondamment à l'eau, sécher immédiatement, puis vaporiser un produit anticorrosion.
- Un nettoyage inapproprié risque d'endommager les pièces en plastique, telles que bulle ou pare-brise, carénages et caches. Nettoyer les pièces en plastique exclusivement avec des chiffons ou éponges et de l'eau et des détergents doux.
- Éviter tout contact de produits chimiques mordants sur les pièces en plastique. Ne pas utiliser des chiffons ou éponges imbibés de produits nettoyants abrasifs, de dissol-

vant ou diluant, de carburant, d'agents dérouilleurs ou antirouille, d'antigel ou d'électrolyte.

- Ne pas utiliser des portiques de lavage à haute pression ou au jet de vapeur. Cela provoquerait des infiltrations d'eau qui endommageraient les pièces suivantes : joints (de roulements de roue, de roulement de bras oscillant, de fourche et de freins), composants électriques (fiches rapides, connecteurs, instruments, contacteurs et feux) et les mises à l'air.
- Scooters équipés d'un pare-brise : ne pas utiliser de produits de nettoyage abrasifs ni des éponges dures afin d'éviter de griffer ou de ternir. Certains produits de nettoyage pour plastique risquent de griffer le pare-brise. Faire un essai sur une zone en dehors du champ de vision afin de s'assurer que le produit ne laisse pas de trace. Si le pare-brise est griffé, utiliser un bon agent de polissage pour plastiques après le nettoyage.

## Après utilisation dans des conditions normales

Nettoyer la crasse à l'aide d'eau chaude, d'un détergent doux et d'une éponge douce et propre, puis rincer abondamment à l'eau claire. Recourir à une brosse à dents ou à un goupillon pour nettoyer les pièces d'accès difficile. Pour faciliter l'élimination des taches plus tenaces et des insectes, déposer un chiffon humide sur ceux-ci quelques minutes avant de procéder au nettoyage.

## Après utilisation sous la pluie, à proximité de la mer ou sur des routes salées

L'eau accentue l'effet corrosif du sel marin et du sel répandu sur les routes en hiver. Il convient dès lors d'effectuer les travaux suivants après chaque randonnée sous la pluie, à proximité de la mer ou sur des routes salées.

## **N.B.:** \_\_\_\_\_

Il peut rester des traces du sel répandu sur les routes bien après la venue du printemps.

1. Nettoyer le scooter à l'eau froide savonneuse en veillant à ce que le moteur soit froid.

FCA10790

## **ATTENTION:** \_\_\_\_\_

**Ne pas utiliser d'eau chaude, car celle-ci augmenterait l'action corrosive du sel.**

2. Protéger le véhicule de la corrosion en vaporisant un produit anticorrosion sur toutes les surfaces métalliques, y compris les surfaces chromées ou nickelées.

## **Après le nettoyage**

1. Sécher le scooter à l'aide d'une peau de chamois ou d'un essuyeur absorbant.
2. Frotter les pièces en chrome, en aluminium ou en acier inoxydable, y compris le système d'échappement, à l'aide d'un produit d'entretien pour chrome. Cela permettra même d'éliminer des pièces en acier inoxydable les décolorations dues à la chaleur.
3. Une bonne mesure de prévention contre la corrosion consiste à vaporiser un produit anticorrosion sur toutes les surfaces métalliques, y compris les surfaces chromées ou nickelées.
4. Les taches qui subsistent peuvent être éliminées en pulvérisant de l'huile.
5. Retoucher les griffes et légers coups occasionnés par les gravillons, etc.

6. Appliquer de la cire sur toutes les surfaces peintes.
7. Veiller à ce que le scooter soit parfaitement sec avant de le remiser ou de le couvrir.

FWA10940

## **AVERTISSEMENT** \_\_\_\_\_

- **S'assurer de ne pas avoir appliqué d'huile ou de cire sur les freins et les pneus. Si nécessaire, nettoyer les disques et les garnitures de frein à l'aide d'un produit spécial pour disque de frein ou d'acétone, et nettoyer les pneus à l'eau chaude et au détergent doux.**
- **Effectuer ensuite un test de conduite afin de vérifier le freinage et la prise de virages.**

FCA10800

## **ATTENTION:** \_\_\_\_\_

- **Pulvériser modérément huile et cire et bien essuyer tout excès.**
- **Ne jamais enduire les pièces en plastique ou en caoutchouc d'huile ou de cire. Recourir à un produit spécial.**
- **Éviter l'emploi de produits de polissage mordants, car ceux-ci attaquent la peinture.**



# SOIN ET REMISAGE DU SCOOTER

**N.B.:** \_\_\_\_\_

Pour toute question relative au choix et à l'emploi des produits d'entretien, consulter un concessionnaire Yamaha.

---

## Remisage

FAU26300

### Remisage de courte durée

Veiller à remisage le scooter dans un endroit frais et sec. Si les conditions de remisage l'exigent (poussière excessive, etc.), couvrir le scooter d'une housse poreuse.

FCA10820

### ATTENTION:

- **Entreposer le scooter dans un endroit mal aéré ou le recouvrir d'une bâche alors qu'il est mouillé provoqueront des infiltrations et de la rouille.**
- **Afin de prévenir la rouille, éviter l'entreposage dans des caves humides, des étables (en raison de la présence d'ammoniaque) et à proximité de produits chimiques.**

### Remisage de longue durée

Avant de remisage le scooter pour plusieurs mois :

1. Suivre toutes les instructions de la section "Soin" de ce chapitre.
2. Vidanger la cuve du carburateur en dévissant la vis de vidange afin de prévenir toute accumulation de dépôts. Verser le carburant ainsi vidangé dans le réservoir de carburant.

3. Faire le plein de carburant et, si disponible, ajouter un stabilisateur de carburant afin d'éviter que le réservoir ne rouille et que le carburant ne se dégrade.
4. Effectuer les étapes ci-dessous afin de protéger le cylindre, les segments, etc., de la corrosion.
  - a. Retirer le capuchon de bougie et déposer la bougie.
  - b. Verser une cuillerée à café d'huile moteur dans l'orifice de bougie.
  - c. Remonter le capuchon de bougie sur la bougie et placer cette dernière sur la culasse de sorte que ses électrodes soient mises à la masse. (Cette technique permettra de limiter la production d'étincelles à l'étape suivante.)
  - d. Faire tourner le moteur à plusieurs reprises à l'aide du démarreur. (Ceci permet de répartir l'huile sur la paroi du cylindre.)
  - e. Retirer le capuchon de la bougie, installer cette dernière et monter ensuite le capuchon.

FWA10950

## **AVERTISSEMENT**

**Avant de faire tourner le moteur, veiller à mettre les électrodes de bougie à la masse afin d'éviter la production d'étincelles, car celles-ci pourraient être à l'origine de dégâts et de brûlures.**

5. Lubrifier tous les câbles de commande ainsi que les articulations de tous les leviers, pédales, du sélecteur et de la béquille latérale ou centrale.
6. Vérifier et, si nécessaire, régler la pression de gonflage des pneus, puis élever le scooter de sorte que ses deux roues ne reposent pas sur le sol. S'il n'est pas possible d'élever les roues, les tourner quelque peu chaque mois de sorte que l'humidité ne se concentre pas en un point précis des pneus.
7. Recouvrir la sortie du pot d'échappement à l'aide d'un sachet en plastique afin d'éviter toute infiltration d'eau.
8. Déposer la batterie et la recharger complètement. La conserver dans un endroit à l'abri de l'humidité et la recharger une fois par mois. Ne pas conserver la batterie dans un endroit excessivement chaud ou froid [moins de 0 °C (30 °F) ou plus de 30 °C (90 °F)].

Pour plus d'informations au sujet de l'entreposage de la batterie, se reporter à la page 6-18.

### **N.B.:**

Effectuer toutes les réparations nécessaires avant de remettre le scooter.

# CARACTÉRISTIQUES

## Dimensions:

- Longueur hors tout:  
1685 mm (66.3 in)
- Largeur hors tout:  
754 mm (29.7 in)
- Hauteur hors tout:  
CW50 1049 mm (41.3 in)  
CW50L 1049 mm (41.3 in)  
CW50N 1032 mm (40.6 in)
- Hauteur de la selle:  
768 mm (30.2 in)
- Empattement:  
1172 mm (46.1 in)
- Garde au sol:  
124 mm (4.88 in)
- Rayon de braquage minimum:  
1773 mm (69.8 in)

## Poids:

- Avec huile et carburant:  
82.0 kg (181 lb)

## Moteur:

- Type de moteur:  
Refroidissement par air, 2 temps
- Disposition du ou des cylindres:  
Monocylindre vertical
- Cylindrée:  
49.2 cm<sup>3</sup> (3.00 cu.in)
- Alésage × course:  
40.0 × 39.2 mm (1.57 × 1.54 in)
- Taux de compression:  
7.22 :1
- Système de démarrage:  
Démarreur électrique et kick

- Système de graissage:  
Lubrification séparée (Yamaha Autolube)

## Huile moteur:

- Type:  
YAMALUBE 2 cycles ou huile moteur 2 temps (grade JASO FC ou ISO EG-C ou EG-D)

## Quantité d'huile moteur:

- Quantité:  
1.1 L (1.25 US qt) (1.04 Imp.qt)

## Huile de transmission finale:

- Type:  
Huile moteur SAE10W30 de type SE
- Quantité:  
0.11 L (0.12 US qt) (0.10 Imp.qt)

## Filtre à air:

- Élément du filtre à air:  
Élément de type humide

## Carburant:

- Carburant recommandé:  
Essence ordinaire sans plomb exclusivement
- Capacité du réservoir:  
5.3 L (1.40 US gal) (1.17 Imp.gal)
- Quantité de la réserve:  
CW50 1.2 L (0.32 US gal) (0.26 Imp.gal)  
CW50L 1.2 L (0.32 US gal) (0.26 Imp.gal)  
CW50N 0.6 L (0.17 US gal) (0.14 Imp.gal)

## Carburateur:

- Fabricant:  
GURTNER
- Modèle × quantité:  
PY-12 x 1

## Bougie(s):

- Fabricant/modèle:  
NGK / BR8HS
- Écartement des électrodes:  
0.6–0.7 mm (0.024–0.028 in)

## Embrayage:

- Type:  
Sec, centrifuge automatique

## Transmission:

- Système de réduction primaire:  
Engrenage hélicoïdal
- Taux de réduction primaire:  
52 × 13 (4.000)
- Système de réduction secondaire:  
Engrenage droit
- Taux de réduction secondaire:  
42 × 13 (3.230)
- Type de boîte de vitesses:  
Automatique, courroie trapézoïdale
- Commande:  
Type centrifuge automatique

## Partie cycle:

- Type de cadre:  
Cadre ouvert tubulaire
- Angle de chasse:  
27.0 °
- Chasse:  
90.0 mm (3.54 in)

## Pneu avant:

- Type:  
Sans chambre (Tubeless)

**Taille:**

CW50 120/90-10 57L  
CW50L 120/70-12 51J  
CW50N 120/90-10 57L

**Fabricant/modèle:**

CW50 PIRELLI / SL90  
CW50L PIRELLI / SL26  
CW50N PIRELLI / SL90

**Pneu arrière:****Type:**

Sans chambre (Tubeless)

**Taille:**

CW50 150/80-10 65L  
CW50L 130/70-12 56L  
CW50N 150/80-10 65L

**Fabricant/modèle:**

CW50 PIRELLI / SL90  
CW50L PIRELLI / SL26  
CW50N PIRELLI / SL90

**Charge:****Charge maximale:**

185 kg (408 lb)

(Poids total du pilote, du passager, du chargement et des accessoires)

**Pression de gonflage (contrôlée les pneus froids):****Conditions de charge:**

0–90 kg (0–198 lb)

**Avant:**

150 kPa (22 psi) (1.50 kgf/cm<sup>2</sup>)

**Arrière:**

150 kPa (22 psi) (1.50 kgf/cm<sup>2</sup>)

**Conditions de charge:**

90–185 kg (198–408 lb)

**Avant:**

150 kPa (22 psi) (1.50 kgf/cm<sup>2</sup>)

**Arrière:**

150 kPa (22 psi) (1.50 kgf/cm<sup>2</sup>)

**Roue avant:****Type de roue:**

Roue coulée

**Taille de jante:**

CW50 10 x MT 3.00  
CW50L 12 x MT 3.50  
CW50N 10 x MT 3.00

**Roue arrière:****Type de roue:**

Roue coulée

**Taille de jante:**

CW50 10 x MT 4.00  
CW50L 12 x MT 3.50  
CW50N 10 x MT 4.00

**Frein avant:****Type:**

Frein monodisque

**Commande:**

À la main droite

**Liquide recommandé:**

DOT 3 ou 4

**Frein arrière:****Type:**

Frein à tambour

**Commande:**

À la main gauche

**Suspension avant:****Type:**

Fourche télescopique

**Type de ressort/amortisseur:**

Ressort hélicoïdal / amortisseur hydraulique

**Débattement des roues:**

70.0 mm (2.76 in)

**Suspension arrière:****Type:**

Ensemble oscillant

**Type de ressort/amortisseur:**

CW50 Ressort hélicoïdal / amortisseur hydraulique

CW50L Ressort hélicoïdal / amortisseur hydraulique et à gaz

CW50N Ressort hélicoïdal / amortisseur hydraulique

**Débattement des roues:**

70.0 mm (2.76 in)

**Partie électrique:****Système d'allumage:**

Décharge de condensateur (C. D. I.)

**Système de charge:**

Volant magnétique

**Batterie:****Modèle:**

CB4-LB, YB4L-B

**Voltage, capacité:**

12 V, 4.0 Ah

**Phare:****Type d'ampoule:**

À incandescence

**Voltage et wattage d'ampoule × quantité:****Phare:**

12 V, 25 W/25.0 W × 2

# CARACTÉRISTIQUES

---

Feu arrière/stop:

12 V, 21.0/5.0 W × 1

Clignotant avant:

12 V, 10.0 W × 2

Clignotant arrière:

12 V, 10.0 W × 2

Éclairage des instruments:

CW50 12 V, 1.2 W x 3

CW50L 12 V, 1.2 W x 3

CW50N LED

Témoin de feu de route:

CW50 12 V, 2.0 W x 1

CW50L 12 V, 2.0 W x 1

CW50N LED

Témoin d'avertissement du niveau d'huile:

CW50 12 V, 2.0 W x 1

CW50L 12 V, 2.0 W x 1

CW50N LED

Témoin des clignotants:

CW50 12 V, 2.0 W x 2

CW50L 12 V, 2.0 W x 2

CW50N LED

Témoin d'avertissement du niveau de carburant:

CW50N LED

## Fusible:

Fusible:

7.5 A

# RENSEIGNEMENTS COMPLÉMENTAIRES

## Numéros d'identification

FAU26351

Inscrire le numéro d'identification de la clé, le numéro d'identification du véhicule et les codes figurant sur l'étiquette du modèle aux emplacements prévus, pour référence lors de la commande de pièces de rechange auprès d'un concessionnaire Yamaha ou en cas de vol du véhicule.

NUMÉRO D'IDENTIFICATION DE LA CLÉ :

NUMÉRO D'IDENTIFICATION DU VÉHICULE :

RENSEIGNEMENTS FOURNIS SUR L'ÉTIQUETTE DU MODÈLE :

## Numéro d'identification de la clé

FAU26381

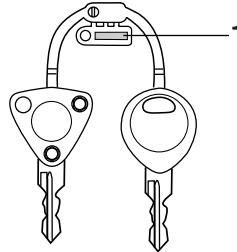

ZAUM0070

1. Numéro d'identification de la clé

Le numéro d'identification de la clé est poinçonné sur l'onglet de la clé. Inscrire ce numéro à l'endroit prévu et s'y référer lors de la commande d'une nouvelle clé.

## Numéro d'identification du véhicule

FAU26410

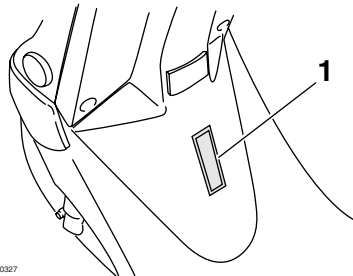

ZAUM0327

1. Numéro d'identification du véhicule

Le numéro d'identification du véhicule est poinçonné sur le cadre.

**N.B.:** \_\_\_\_\_

Le numéro d'identification du véhicule sert à identifier le véhicule et, selon les pays, est requis lors de son immatriculation.

## Étiquette des codes du modèle

FAU26490

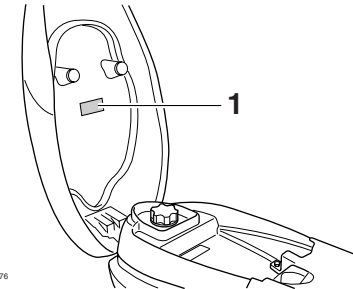

ZAUM0576

1. Étiquette des codes du modèle

L'étiquette des codes du modèle est collée au dos de la selle. (Voir page 3-9.) Inscrire les renseignements repris sur cette étiquette dans l'espace prévu à cet effet. Ces renseignements seront nécessaires lors de la commande de pièces de rechange auprès d'un concessionnaire Yamaha.

# INDEX

- A**  
Accélération et décélération..... 5-2  
Antivol, support ..... 3-9  
Avertisseur, contacteur ..... 3-5
- B**  
Bagages, crochet de fixation..... 3-10  
Batterie..... 6-18  
Béquille centrale, contrôle et  
lubrification ..... 6-16  
Bougie, contrôle ..... 6-6
- C**  
Câble des gaz, réglage du jeu ..... 6-9  
Câbles, contrôle et lubrification..... 6-15  
Caches et carénage, dépose et  
repose..... 6-5  
Caractéristiques ..... 8-1  
Carburant ..... 3-7  
Carburant, économies..... 5-3  
Carburant, jauge de niveau  
(CW50/CW50L) ..... 3-4  
Carburant, témoin du niveau (CW50N)... 3-3  
Carburateur, réglage..... 6-9  
Clé de contact, numéro d'identification ... 9-1  
Clignotant, remplacement d'une  
ampoule..... 6-21  
Clignotants, contacteur ..... 3-5  
Clignotants, témoins (CW50/CW50L) ..... 3-2  
Combiné ressort-amortisseur, réglage  
(modèle CW50L uniquement)..... 3-10  
Combinés de contacteurs ..... 3-5  
Compteur de vitesse (CW50/CW50L)..... 3-3  
Compteur de vitesse (CW50N) ..... 3-4  
Contacteur à clé/antivol ..... 3-1
- D**  
Démarrage..... 5-2  
Démarrage, moteur froid ..... 5-1  
Démarrage, contacteur..... 3-5  
Direction, contrôle..... 6-17
- E**  
Emplacement des éléments ..... 2-1  
Entretien et graissages périodiques,  
tableau ..... 6-2  
Étiquette des codes du modèle ..... 9-1
- F**  
Feu arrière/stop, remplacement d'une  
ampoule ..... 6-20  
Filtre à air, nettoyage de l'élément ..... 6-8  
Fourche, contrôle..... 6-16  
Freinage ..... 5-3  
Frein arrière, levier ..... 3-6  
Frein avant, levier ..... 3-6  
Frein avant, réglage de la garde de  
levier..... 6-12  
Freins, réglage de la garde de levier .... 6-12  
Fusible, remplacement ..... 6-19
- H**  
Huile de transmission finale..... 6-7  
Huile moteur 2 temps ..... 3-8  
Huile moteur, témoin du niveau ..... 3-2
- I**  
Inverseur feu de route/feu de  
croisement..... 3-5
- K**  
Kick..... 3-8
- L**  
Leviers de frein, lubrification ..... 6-16  
Liquide de frein, changement ..... 6-15
- Liquide de frein, contrôle du niveau ..... 6-14
- N**  
Numéros d'identification ..... 9-1
- P**  
Pannes, diagnostic..... 6-21  
Phare, remplacement d'une ampoule ... 6-20  
Plaquettes et mâchoires de frein,  
contrôle ..... 6-13  
Pneus ..... 6-10  
Poignée et câble des gaz, contrôle et  
lubrification..... 6-15  
Points à contrôler avant chaque  
utilisation..... 4-2  
Porte-antivol..... 3-10  
Pot catalytique..... 3-8
- R**  
Remisage ..... 7-3  
Réservoirs de carburant et d'huile  
2 temps, bouchon ..... 3-6  
Rodage du moteur ..... 5-4  
Roues ..... 6-12  
Roulements de roue, contrôle ..... 6-17
- S**  
Schéma de diagnostic de pannes ..... 6-22  
Sécurité ..... 1-1  
Sécurité routière ..... 1-4  
Selle ..... 3-9  
Soin ..... 7-1  
Stationnement ..... 5-4
- T**  
Témoin de feu de route ..... 3-2  
Témoin des clignotants (CW50N) ..... 3-2  
Témoins et témoins d'alerte ..... 3-2

## V

Véhicule, numéro d'identification..... 9-1









PRINTED IN FRANCE  
2004.02 (F)